

2023

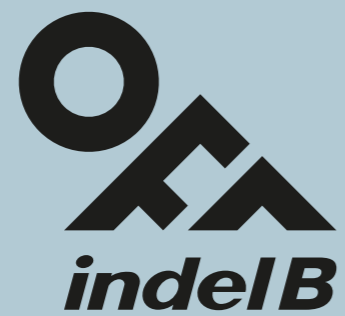

RV & OUTDOOR CATALOGUE

ABOUT VANLIFE & OUTDOOR SPIRIT





ALWAYS ON YOUR ADVENTURE

The ideal temperature on hot and muggy summer nights, enjoying a cold drink always at hand and all the space you need to store food without shopping every day.

They are small comforts that we take for granted at home but that become small daily pleasures during our adventures in campers and van. We want to make your travel more comfortable, more practical and more carefree with efficient, reliable products and smart refrigeration solutions you can always count on.

IT

La temperatura ideale nelle notti calde e afose d'estate, il piacere di una bibita fresca sempre a portata di mano e tutto lo spazio di cui hai bisogno per conservare il cibo senza fare la spesa ogni giorno. Sono piccoli confort che diamo per scontato tra le mura domestiche ma che diventano piccoli piaceri quotidiani durante le nostre avventure in camper e van. Vogliamo rendere il vostro viaggiare più comodo, più pratico e più spensierato con prodotti efficienti, affidabili e soluzioni di refrigerazione smart sulle quali poter sempre contare.

TR

Sıcak ve bunaltıcı yaz gecelerinde ideal sıcaklık, her an elinizin altında soğuk bir içeceğin keyfi ve her gün alışveriş yapmaya gerek kalmadan yiyeceklerinizi saklamak için gereken tüm alan. Bunlar, evde hafife aldığımız ama karavan maceralarında günlük küçük zevklere dönüşen konforlardır. Her zaman güvenebileceğiniz verimli, güvenilir ürünler ve akıllı soğutma çözümleriyle seyahatinizi daha konforlu, daha pratik ve daha kaygısız hale getirmek istiyoruz.

Our goal is to give you reliable and thoughtfully designed 12V air conditioning and refrigeration solutions that help make every journey you take a perfect outdoor experience.

OFF products are designed to handle any travel conditions; our continuous technology improvement philosophy means you can explore life in a camper or van with confidence in the equipment on board.

INSPIRED
BY TRAVELLERS
DESIGNED
FROM EXPERIENCE

IT

Viaggio dopo viaggio, il nostro obiettivo è offrire prodotti 12V per la climatizzazione e refrigerazione affidabili e di design ai nostri clienti ovunque si trovino, perché sappiamo cosa serve per vivere l'esperienza outdoor perfetta. I prodotti OFF sono progettati per fare la differenza in qualsiasi condizione di viaggio; nascono da un processo continuo di evoluzione tecnologica per esplorare costantemente nuove opportunità per chi si aspetta il massimo dalla vita in camper e van.

TR

Amacımız, çıktığınız her yolculuğu mükemmel bir dış mekan deneyimine dönüştürmenize yardımcı olan güvenilir ve özenle tasarlanmış 12V klima ve buzdolabı çözümleri sunmaktır. OFF ürünleri, her türlü seyahat koşulunun üstesinden gelecek şekilde tasarlanmıştır; sürekli teknoloji geliştirme felsefemiz, araçtaki ekipman ile karavanda yaşamını güvenle keşfetmenize imkan tanır.





LESS CONSUMPTION MORE FREEDOM

OFF range of products is 12V powered, designed to obtain maximum performance for air conditioning and refrigeration of food and drinks using the lowest battery power consumption and optimized for solar energy operation.

OFF 2023 collection represents the synthesis of Indel B iconic branded products with new evolutions in design, efficiency and leisure vehicle compatibility; ideally suited from the most compact camper vans to bigger motorhomes.

IT

Tutta la gamma dei prodotti OFF è 12V, progettata per ottenere il massimo delle prestazioni per la climatizzazione e la refrigerazione di cibi e bevande con il minor consumo di corrente della batteria e ottimizzati per il funzionamento ad energia solare. La collezione OFF 2023 è la sintesi tra l'evoluzione di prodotti icona del brand Indel B, rinnovati nel design e ancora più efficienti sotto il punto di vista della refrigerazione e dei consumi, e nuove soluzioni intelligenti per integrarsi alla perfezione in qualsiasi mezzo: dai furgoni camperizzati e van, fino a camper e motorhome di dimensioni generose.

TR

12 V ile çalışan OFF yelpazesindeki ürünler, en düşük akü tüketimi ile iklimlendirme ile yiyecek ve içeceklerin soğutulmasında maksimum performans elde etmek üzere tasarlanmış ve güneş enerjisi ile çalışmak üzere optimize edilmiştir. OFF 2023 koleksiyonu, ikonik Indel B markalı ürünlerin yeni gelişmelerle tasarım, verimlilik ile karavanlardaki uyumluluğun sentezini temsil etmekte olup, hem en küçük karavanlara hem de çok büyük motokaravanlara uygundur.



From moon landing to the invention of laser, the 1960s marked a time of world innovation. With this mindset, Indel B was born in 1967 in the areas where the Italian automotive industry was most fruitful. The Company launched on the international market with the first 12 or 24V DC semi-hermetic compressor planned and designed in Italy. In this general idea of freedom and change, the first refrigerator with compressor was created, completely changing the idea of comfort outside the domestic walls and during the long trips of transporters. This spirit of innovation, the visionary eye on customer's future needs, and important investments in research and development allowed Indel B to move from one sector to another, showing its know-how and technical abilities. Today Indel B is a solid reality quoted on the stock market, with an unprecedented record of iconic pieces which have changed the way we live outdoors: excellent collaborations in every field, and the intention to keep developing the outdoor sector with OFF products.

WE MAKE IT BETTER

IT

Dall'allunaggio all'invenzione del laser, gli anni '60 hanno segnato nel mondo un'epoca di innovazione. Con questo spirito, nelle terre in cui lavora il meglio dell'industria automotive italiana, nel 1967 nasce Indel B che si lancia sul mercato internazionale con il primo compressore semi ermetico DC 12 o 24 Volt progettato e disegnato in Italia. Nella sensazione di libertà e cambiamenti che si respira nell'aria, prende vita il frigo portatile con compressore, che cambia radicalmente il comfort fuori dalle mura domestiche e nei lunghi viaggi dei trasportatori. Questo spirito innovativo, l'occhio visionario sulle future necessità dei clienti e importanti investimenti in ricerca e sviluppo portano Indel B a spostarsi di settore in settore, conquistandoli con i propri know-how e qualità tecniche. Oggi Indel B è una realtà solida quotata in borsa, con uno storico di primati e pezzi iconici che hanno cambiato le modalità di vivere il fuori, collaborazioni con eccellenze di ogni campo, e l'intenzione di rivoluzionare ancora di più il settore dell'outdoor con la linea OFF.

TR

İnsanoğlunun Ay'a ilk ayak basışından lazerin icadına kadar, 1960'lar yenilikçilik açısından önemli bir dönemdir. Bu zihniyetle Indel B, 1967 yılında İtalyan otomotiv endüstrisinin en berektli olduğu bölgelerde doğdu. Şirket, İtalya'da planlanan ve tasarlanan ilk 12-24V DC yan hermetik kompresör ile uluslararası pazara açıldı. Bu genel özgürlük ve değişim fikri çerçevesinde, dört duvar dışında yaşayanlar ve nakliyecilerin uzun yolculuklarında konfor fikrini tamamen değiştiren kompresörlü ilk buzdolabı oluşturuldu. Bu yenilik ruhu, müşterinin gelecekteki ihtiyaçlarına yönelik vizyoner bakış, ve Ar-Ge'ye yapılan önemli yatırımlar, Indel B'nin bilgi birikimini ve teknik yeteneklerini göstererek bir sektörden diğerine geçmesine izin verdi. Bugün Indel B, doğa ile içiçe yaşama şeklimizi değiştiren benzeri görülmemiş ikonik parçalarla pazarda yer edinmiş bir realitedir: 3 milyondan fazla ürün, her alanda mükemmel işbirliği ve OFF ürünleri ile birlikte outdoor sektörünü geliştirmeye devam etme coşkusu.

1967: Indel B was born, as well as the first 12 or 24V DC semi-hermetic compressor.

IT

1967: nasce Indel B e il primo compressore semi ermetico DC 12 o 24V.

TR

1967: Indel B ve ilk 12-24V DC yan hermetik kompresör doğdu.

Innovation continues with the first LT22 12 or 24V portable compressor refrigerator.

IT

L'innovazione continua con il primo frigo portatile a compressore LT22 12 o 24V.

TR

İnovasyon, ilk LT22 12V - 24V kompresörlü portatif buzdolabı ile devam etti.

Since 1972, Indel B has opened up to the market of 12 or 24V built-in compressor refrigerators for recreational vehicles and boats.

IT

Dal 1972 Indel B apre il mercato dei frigoriferi da incasso a compressore 12 o 24V per veicoli ricreazionali e imbarcazioni.

TR

1972'den beri Indel B, karavan ve tekneler için 12 V - 24 V dahili kompresörlü buzdolapları pazarına açıldı.

A new European record is the first DC air conditioning.

IT

Un nuovo primato europeo è la prima aria condizionata a corrente continua.

TR

İlk DC klima ile yeni bir Avrupa rekoru.



Plein-Aircon 12V gives life to a new concept for mobile air conditioning.

OFF is the first 12V line entirely dedicated to recreational outdoor life.

IT

Con Plein-Aircon 12V si apre un nuovo concetto di aria condizionata mobile. Nasce OFF, la prima linea interamente dedicata all'outdoor ricreazionale a 12V.

TR

Plein-Aircon 12 V, 12 V mobil klima olarak yeni bir konsept sunuyor. OFF, sadece rekreasyonel dış mekan yaşamına adanmış ilk 12 V ürün serisidir.

The corporate group, listed on the stock exchange, exceeds 180 million of turnover with important industrial and commercial activities in China, America, and South America.

IT

Il Gruppo quotato in borsa supera i 180 milioni di fatturato con importanti attività industriali e commerciali in Cina, America e Sud America.

TR

Borsada işlem görmeye başlayan şirketler grubumuz, Çin, ABD ve Güney Amerika'daki önemli endüstriyel ve ticari faaliyetlerle 180 milyon ciroyu aştı.

Indel B starts collaborating with international companies, designing the first compressor refrigerator for the leisure market.

IT

Iniziano le prime collaborazioni internazionali: Indel B progetta per i produttori di recreational vehicles i primi frigoriferi a compressore per il mercato del tempo libero.

TR

Indel B, rekreasyonel pazar için ilk kompresörlü buzdolabını tasarlayarak uluslararası şirketlerle iş birliği yapmaya başladı.

THE ONLY REAL COOLING TECHNOLOGY.

The compressor cooling technology developed by Indel B is more than just an alternative: it is the only real solution that will satisfy traveller's needs, in every situation.

No other technology performs so well: the trivalent and thermoelectric systems consume way more. Indel B's know-how on this technology has resulted in the creation of products without equals, designed to adapt to the most intense use on the road.

+ Quick

The quick decrease in the refrigerator's temperature by 21° C in just 30 minutes makes it appropriate for all needs, even in a hectic life on the road.

L'abbassamento rapido della temperatura del frigorifero di 21° C in appena 30 minuti lo rende adatto a ogni necessità, anche in una frenetica vita on the road.

Buzdolabının sıcaklığının sadece 30 dakikada 21° C hızla düşmesi, onu yollardaki telaşlı bir yaşamda bile tüm ihtiyaçlar için uygun hale getirir.

+ Silence

Years of experience in the automotive field have allowed us to hone the compressor technology in order to significantly reduce the noise level. As a matter of that all our products are suitable for any circumstances and conditions of use, even at night.

Anni di esperienza in campo automotive ci hanno permesso di affinare la tecnologia del compressore riducendone sensibilmente i rumori e rendendolo così adatto ad ogni contesto e condizione d'uso anche notturno.

Otomotiv alanında yılların tecrübesi, gürültüyü dikkate değer bir seviyeye indirmek için kompresör teknolojisini geliştirmemizi sağladı. Böylelikle tüm ürünlerimiz gece de dahil olmak üzere sessizlik gerektiren tüm şartlarda kullanıma uygundur.

+ Performance

An unprecedented technology allows the device to reach unimaginable performances, up to -20° C with a starting temperature of 25° C.

Una tecnologia senza pari permette al dispositivo di produrre performance inarrivabili, capaci di raggiungere i -20° C con una temperatura ambiente di partenza di 25° C.

Benzersiz teknolojisiyle buzdolabımız, 25° C başlangıç sıcaklığını, mükemmel bir performansla -20° C'ye kadar indirir.

+ Flexibility

The keyword for this technology is independence; with its low consumption allows the use of solar panels to prolong its use in plain-air.

Indipendenza è la parola chiave di questa tecnologia, che con i suoi bassi consumi permette l'utilizzo di pannelli solari per prolungare le sue funzioni nella vita in plain-air.

Bu teknolojinin anahtar sözcüğü bağımsızlıktır. Cihazın düşük elektrik tüketimi olmakla birlikte açık havada güneş panelleri ile çalışma süresi daha da artmaktadır.

IT

La tecnologia di raffreddamento a compressore sviluppata da Indel B non è solo una possibile alternativa, ma l'unica realmente in grado di soddisfare le aspettative di ogni viaggiatore, in ogni contesto. Nessun'altra opzione ne raggiunge le prestazioni: i sistemi termoelettrici e trivalenti ne superano di gran lunga i consumi. Il know-how di Indel B su questa tecnologia le ha permesso di creare prodotti senza pari sul mercato, progettati appositamente per adattarsi anche al più intenso uso on the road.

TR

Indel B tarafından geliştirilen kompresörlü soğutma teknolojisi bir alternatiften daha öteye seyahat edenlerin her durumda ihtiyaçlarını karşılayacak gerçek tek çözümdür. Başka hiçbir teknoloji bu kadar iyi performans göstermez: üç değerlikli ve termoelektrik sistemler çok daha fazla enerji tüketir. Indel B'nin bu konudaki teknoloji geliştirme kabiliyeti, yollardaki en yoğun kullanıma uyum sağlayacak şekilde tasarlanmış, eşi bulunmayan ürünleri ortaya çıkarmıştır.

+ Efficiency

The compressor system is without equals when it comes to operational autonomy: power consumption is reduced by 7 times compared to a trivalent system, and 4 times compared to a thermoelectric system.

Il sistema a compressore non ha rivali in termini di autonomia di funzionamento: il consumo energetico è fino a 7 volte meno di un sistema trivalente e 4 volte meno di uno termoelettrico.

Kompresör sistemi, operasyonel bağımsızlık söz konusu olduğunda benzersizdir: güç tüketimi, üçlü besleme sistemine kıyasla 7 kat ve termoelektrik sisteme kıyasla 4 kat daha düşüktür.



Index



AIR CONDITIONER 12V

ARIA CONDIZIONATA 12V
KLİMA ÜNİTESİ 12V

Plein-Aircon 12V	22
Sleeping Well Cube 12V	28

INSTALLATION REFRIGERATORS

FRIGORIFERI DA INSTALLAZIONE
BUZDOLABI KURULUMU

Slim	NEW 2023	38
Cruise		44
Elite		52
Drawer		58
Top Loaded		64
Special		70

MOBILE PORTABLE REFRIGERATORS

FRIGORIFERI PORTATILI
TAŞINABİLİR BUZDOLAPLARI

Steel	82
Travel Box	90
LiON Cooler	98

TRAVEL SAFETY

SICUREZZA IN VIAGGIO
SEYAHAT GÜVENLİĞİ

Safe Box	108
----------	-----





AIR CONDITIONER 12V

ARIA CONDIZIONATA 12V

KLİMA ÜNİTESİ 12V

Plein-Aircon 12V

22

Sleeping Well Cube 12V

28

The revolution of mobile 12V air conditioners.

The range of Indel B's OFF air conditioner systems is a synonym for innovation, efficiency, and practicality, with products run on 12V and designed to offer great flexibility and comfort, especially in small spaces and when there is little access to traditional power sources.

Compared to the other solutions on the market, Indel B's 12V technology for air conditioners is an absolute innovation that gives life to a new category of revolutionary products, developing the traditional plain-air cooling concept, overcoming the technology, efficiency and usability of the current systems on the market.

IT

La rivoluzione dell'aria condizionata mobile 12V.

La gamma di sistemi di condizionamento OFF by Indel B è sinonimo di innovazione, efficienza e praticità, con prodotti alimentati a 12V progettati per offrire grande flessibilità e comfort soprattutto in situazioni di spazio limitato e scarsa accessibilità alla rete elettrica tradizionale.

La tecnologia Indel B a 12V applicata nel mondo dell'aria condizionata è un'innovazione assoluta che inaugura una nuova categoria di prodotto rivoluzionando di fatto il concetto di condizionamento in plain-air che supera in termini di tecnologia, efficienza e usabilità gli attuali sistemi presenti sul mercato.

TR

Mobil 12V klima devrimi.

Indel B'nin OFF klima sistemleri yelpazesi, 12 V ile çalışan ve özellikle dar alanlarda ve geleneksel güç kaynaklarına erişimin kısıtlı olduğu durumlarda büyük esneklik ve konfor sunmak üzere tasarlanmış olup yenilik, verimlilik ve pratiklik ile eş anlamlıdır.

Piyasadaki diğer çözümlerle karşılaştırıldığında, Indel B'nin 12 V klima teknolojisi, geleneksel plain-air soğutma konseptini geliştirerek, devrim niteliğinde yeni bir ürün kategorisine hayat veren, piyasadaki mevcut teknolojinin, verimliliğin ve kullanılabilirliğin ötesinde tartışmasız bir yeniliktir.

Products



Plein-Aircon 12V

POWERED BY SAMSUNG

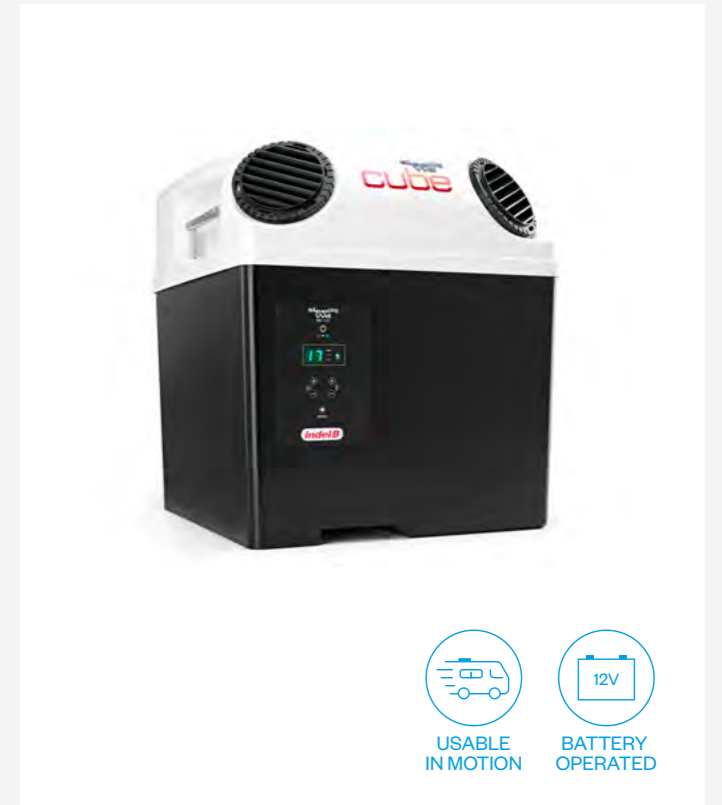

Sleeping Well Cube 12V

POWERED BY SECOP

Plein-Aircon 12V

ENJOY YOUR FULL PLEIN AIR EXPERIENCE



INNOVATIVE
12V
AIR CONDITIONING
SYSTEM



USABLE
IN MOTION

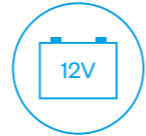

BATTERY
OPERATED

EN

Plein-Aircon is the innovative 12V air conditioner for campervan and semi-integrated which powers on a backup battery, without installing inverters or generators. No matter where you are, enjoy a plein-air stop without giving up on the comfort of an ideal inside temperature in hot summer nights. Plein-Aircon 12V is a roof air conditioner system that celebrates the most authentic mindset of travelling in complete freedom and in contact with nature. It cools and dehumidifies camper, van and motorhome up to 6 meters without needing to connect to 220V energy sources or backup generators.

IT

Plein-Aircon è il primo condizionatore a 12V per campervan e semi-integrati che si alimenta con la sola batteria ausiliaria, senza installare inverter né generatori. Ovunque voi siate, godetevi la sosta in plein-air senza rinunciare al comfort di una temperatura interna ideale nelle calde notti d'estate. Plein-Aircon 12V è il sistema di aria condizionata da tetto che celebra lo spirito più autentico del viaggio in completa libertà e a contatto con la natura. Raffredda e deumidifica la cellula di camper, van e motorhome fino a 6 metri senza la necessità del collegamento a fonti energetiche da 220V o a generatori ausiliari.

TR

Plein-Aircon, invertör veya jeneratör gerektirmeden yedek bir akü ile çalıştırılabilen, karavanlar için yarı entegre yenilikçi 12 V klimadır. Nerede olursanız olun, sıcak yaz gecelerinde karavanınızda ideal bir sıcaklığın konforundan ödün vermeden doğanın içinde kampın tadını çıkarın. Plein-Aircon 12 V, tamamen özgürce ve doğa ile içiçe seyahat etmenin en otantik zihniyetine sahip bir tavan klima sistemidir. 220 V enerji kaynaklarına veya jeneratörlere ihtiyaç duymadan uzunluğu 6 metreye kadar olan çekme karavan veya motokaravanın nemini giderir ve soğutur.



PLEIN-AIRCON 12V

EN

Plein-Aircon 12V is made for roof installation, positioned above the sleeping area area to improve comfort while you stop and during your night rest, or to maintain the ideal temperature while driving, ensuring optimal cool air distribution. Compared to 220V solutions, Plein-Aircon 12V doesn't require installing an inverter or a combustion backup generator, considerably reduces power consumption and spreading, and eliminates CO2 emissions when you stop.

IT

Plein-Aircon 12V è progettato per l'installazione a tetto in corrispondenza della zona letto per migliorare il comfort durante la sosta e il riposo notturno, o per mantenere la temperatura ideale durante la marcia e assicurare una distribuzione ottimale del freddo. Rispetto alle soluzioni alimentate a 220V Plein-Aircon 12V elimina la necessità di installare un inverter o un generatore ausiliario a combustione, riduce notevolmente i consumi e la dispersione di energia ed elimina le emissioni di CO2 durante la sosta.

TR

Plein-Aircon 12 V, molalarda ve geceleyin dinlenirken konforunuzu artırmak veya sürüş sırasında ideal sıcaklığı koruyarak optimum sıcaklıktaki hava dağıtımını sağlamak için uyku alanının üstüne gelecek şekilde tavana montaj için üretilmiştir. 220 V ile çalışan klimalarla karşılaştırıldığında Plein-Aircon 12 V, bir invertör veya jeneratöre ihtiyaç duymaz. Böylelikle güç tüketimini önemli ölçüde azaltır ve durduğunuzda CO2 emisyonunu ortadan kaldırır.



Plein-Aircon 12V

- 246x670x800 mm
- 1200 Watt (max)
- 25,3 Kg
- DC 12V



How to use



Camper Van



Motorhome

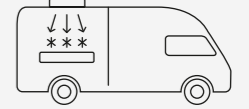

Best for bed area

EN

Plein-Aircon 12V cools and dehumidifies the sleeping area of any Motorhome.

IT

Plein-Aircon 12V raffredda e deumidifica la zona letto di qualsiasi Motorhome.

TR

Plein-Aircon 12V, herhangi bir motokaravanın uyku bölgesini serinleterek nemden arındırır.

Technical

Compressor	12V Samsung	Number of Blower Speed	3 + auto
Input Voltage	12V DC (Optional 115V-230V Smart Switch Power Supply)	Air flow	350m3/h
Refrigerant Gas	R134A	Remote control	Yes
Cooling Capacity	1200 Watt (max)	Timer	Yes
Power consumption 12V *	16 AMP/H (AUTO) 42 amp/h (max)	Battery protection	Yes
Dimension external unit (HxWxD)	246x670x800 mm	Starting current	Very low starting current
Dimension of evaporating unit (HxWxD)	50x533x600 mm	Soft Start function	Yes
Dimensions roof cut-out (WxD)	400x400 mm	Best for vehicle length	Max 6m vehicles
Roof thickness	30-70 mm	Interchangeable internal filters	Yes
Weight	25,3 Kg	Test marks	E-mark / EMC
Number Air Vents	2 (front/rear)	Eco Sustainable System	NO GENERATOR OR INVERTER NEEDED

* at 32°C ambient temperature (internal and external)

Optional



NEW
PRODUCT
2023

Universal Easy Kit

Fixing kit for flat surfaces also suitable for corrugated roofs. This kit helps you position Plein-Aircon 12V correctly, adapting to the surface and preventing water infiltration.

Kit di fissaggio ideato per superfici piane e utilizzabile anche per tetti corrugati. Il Kit permette di posizionare correttamente il Plein-Aircon 12V adattandosi perfettamente alla superficie, prevenendo i rischi di infiltrazione dell'acqua.

Düz yüzeyler için olan sabitleme kiti, oluklu çatılar için de uygundur. Bu kit, Plein-Aircon 12V'yi aracın çatı yüzeyine tam oturtmanızı ve su sızıntısını engelleyerek doğru bir şekilde konumlandırmanıza yardımcı eder.

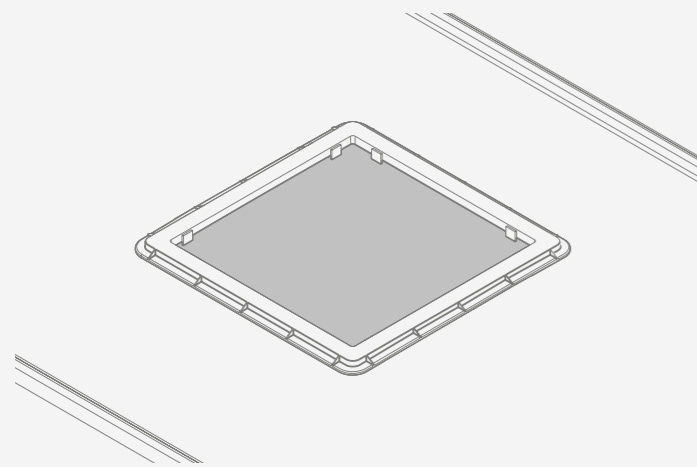

External dimension	490x490
Internal dimension	400x400
Installation	Silicone bonding

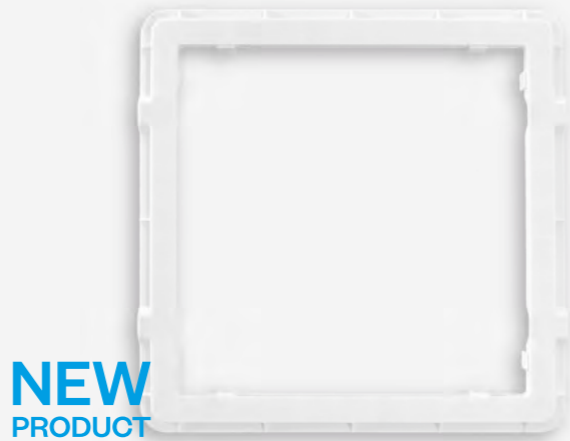

NEW
PRODUCT
2023

VW Crafter, MAN TGE

Custom-designed adapter frame for installation on the Volkswagen Crafter and MAN TGE >Model Year 2017 slatted roof. The adapter frame allows you to correctly place the Plein-Aircon 12V adapting it to the surface, thus preventing the risks of water infiltration.

Kit progettato su misura per l'installazione sul tetto dogato dei Volkswagen Crafter e MAN TGE >Model Year 2017. Il kit permette di posizionare correttamente il Plein-Aircon 12V adattandosi perfettamente alla superficie, prevenendo così i rischi di infiltrazione dell'acqua.

Volkswagen Crafter ve MAN TGE >Model Yılı 2017 çatalı tavana montaj için özel olarak tasarlanmış adaptör çerçevesi. Adaptör çerçevesi, Plein-Aircon 12V'yi aracın çatısına uyumlu bir şekilde yerleştirmenizi sağlar, böylece su sızma riskini önler.

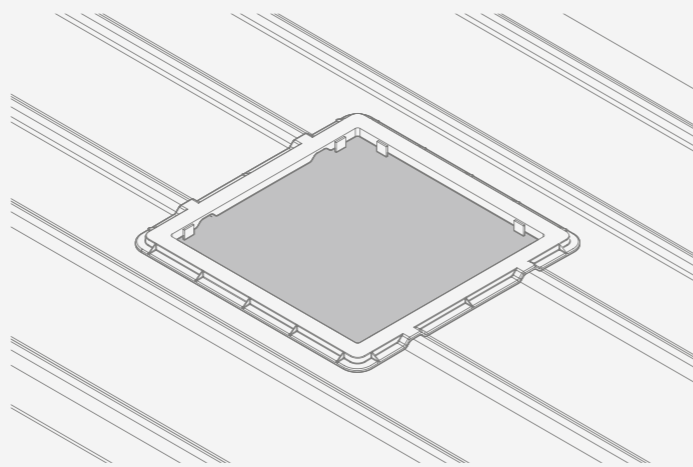

External dimension	490x490
Internal dimension	400x400
Installation	Silicone bonding



NEW
PRODUCT
2023

12V Plein-Aircon Waterproof Cover



Sleeping Well Cube 12V

sleeping
Well
cube



INNOVATIVE
12V
AIR CONDITIONING
SYSTEM



USABLE
IN MOTION

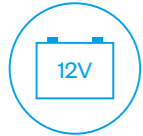

BATTERY
OPERATED

EN

Solid and light, SW Cube 12V is mainly made for small spaces as a tent, tent trailer, or small vans with a lifting roof.

It can be easily moved from one vehicle to another and doesn't require fixed installation as all traditional air conditioner systems. Thanks to the flexible air intake tubes it adapts quickly to all environments, providing a pleasant cool feeling and low power consumption.

IT

Compatto e leggero, SW Cube 12V è destinato principalmente ad ambienti piccoli come tenda, carrello tenda o piccoli van con lifting roof. Può essere facilmente spostato da un veicolo all'altro, e non necessita di alcuna installazione fissa come tutti i tradizionali impianti di aria condizionata. Grazie ai tubi di portata dell'aria flessibili si adatta facilmente a qualsiasi ambiente regalando una piacevole sensazione di fresco e bassi consumi.

TR

Sağlam ve hafif SW Cube 12 V, çoğunlukla çadır, brandalı römork veya kaldırma tavanlı küçük minibüs gibi kısıtlı alanlar için üretilmiştir. Bir araçtan diğerine kolayca taşınabilir seyyar bir klimadır ve geleneksel klima sistemleri gibi kurulum gerektirmez. Esnek hava giriş kanalları sayesinde tüm ortamlara hızlı bir şekilde uyum sağlayarak hoş bir serinlik hissi verir ve güç tüketimi düşüktür.



SLEEPING WELL CUBE 12V

EN

SW Cube 12V doesn't require particular installation: you attach the connector kit to the power cable and it is ready for use. The system is pre-loaded and made with the same high-quality components present in all Sleeping Well line products. SW Cube 12V also has an automatic mode to optimize the speed of the compressor and the fans, ensuring lower power consumption.

IT

SW Cube 12V non necessita di particolari installazioni, basta collegare il kit connettori al cavo di potenza ed è subito pronto all'uso. Il sistema è già precaricato e realizzato con gli stessi componenti di alta qualità presenti in tutta la linea di prodotti Sleeping Well. In modalità automatica SW Cube 12V ottimizza la velocità del compressore e delle ventole garantendo i più bassi consumi.

TR

SW Cube 12 V özel bir kurulum gerektirmez: bağlantı kitini güç kablosuna taktığınızda kullanıma hazırdır. Sistem, tüm Sleeping Well serisi ürünlerindeki yüksek kaliteli bileşenlerle üretilmiştir. SW Cube 12V, kompresör ve fanların hızını optimize etmek için otomatik bir moda sahip olup, güç tüketimi daha düşüktür.



Sleeping Well Cube 12V

- 400x360x370 mm
- 950 W (max)
- 19,5 Kg
- DC 12V

sleeping
Well
cube



How to use

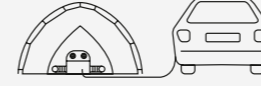

Tent

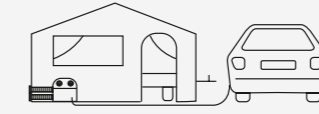

Tent trailers



Lifting roof

EN

SW Cube 12V is ideal for cooling tents or tent trailers by connecting the device to the 12V power source of the vehicle and facing the vents towards the outside.

IT

SW Cube 12V è ideale per il raffreddamento di tende da campeggio o carrelli tenda collegando il dispositivo all'alimentazione 12V dell'auto e disponendo le bocchette verso l'esterno.

TR

SW Cube 12 V, soğutma çadırları ve brandalı römorklar için idealdir. Klimayı aracın 12 V güç kaynağına bağlayarak ve havalandırma deliklerini dışarıya doğru çevirerek kolayca kullanabilirsiniz.

Technical

Compressor	12V Secop	Battery protection system	Yes
Voltage	12V DC	Dimensions (HxWxD)	400x360x370 mm
Refrigerant power	950 W - 3250 btu (max)	Weight of SW Cube unit	19,5 Kg
Consumption 12V	36 amp/h (max 12V)	Timer	Yes
Heating Function	Yes	Weight	19,5 Kg + 2,8 Kg pack
Maximum ventilating power	6 speeds (450 m3)	Packing dimensions (HxWxD)	709x405x385 mm
Remote control	Yes	Feature	Portable unit





INSTALLATION REFRIGERATORS

FRIGORIFERI
DA INSTALLAZIONE

BUZDOLABI KURULUMU

Slim	38
Cruise	44
Elite	52
Drawer	58
Top Loaded	64
Special	70
AC/DC Adapter	76

A complete range of products for all needs.

Indel B's OFF solutions for refrigeration present premium characteristics to ensure great flexibility during installation. The reversible door with low thickness profiles is perfect for integration respecting the inside design of the vehicle. As well with the automatic door closing system and a great versatility for the shelves and bins inside the refrigerators.

Noise and power consumption reduced. These are automotive certified, approved by European and North American truck manufacturers and installed successfully in millions of vehicles.

IT

Una gamma di prodotti completa studiata per ogni tipo di esigenza.

Le soluzioni OFF by Indel B per la refrigerazione hanno caratteristiche premium per garantire una grande flessibilità di installazione, come la porta reversibile con profili a basso spessore per permettere una elevata integrazione estetica del frigorifero con l'arredamento del veicolo, sistemi di bloccaggio automatico dello sportello e una grande versatilità di configurazione delle mensole e dei cestelli del vano interno.

Caratterizzati da una bassa rumorosità e limitati consumi energetici, sono certificati automotive e approvati in primo impianto dai costruttori di camion europei e nordamericani e montati con successo su diversi milioni di veicoli.

TR

Tüm ihtiyaçlar için eksiksiz bir ürün yelpazesi.

Indel B'nin soğutma için OFF çözümleri, araç içerisine mükemmel yerleşim için düşük kalınlığa sahip ters çevrilebilir kapak gibi mükemmel esneklik, otomatik kapı kapatma sistemi ve buzdolabının içindeki raflar ve kutular için çok yönlülük sağlamak için üstün özellikler sunar.

Gürültü seviyesi ve güç tüketimi azaltılmıştır. Bunlar, Avrupa ve Kuzey Amerika kamyon üreticileri tarafından onaylanan ve sertifikalandırılan, milyonlarca araca başarıyla monte edilen tek otomotiv ürünüdür.

Products



NEW
2023

Slim



Cruise



Elite



Drawer



Top Loaded



Special

Slim



NEW
2023

EN

The new Slim range is designed to promote installation on vehicles with small interiors. Its vertical development allows for large internal space similar to a domestic refrigerator. Thanks to the Power Saving mode, you can optimise consumption during outdoor use, thus saving energy and preserving the battery. Moreover, the Silent Night function allows for greater acoustic comfort while maintaining high refrigeration performance.

IT

La nuova linea Slim è stata attentamente studiata per favorire l'installazione su veicoli dagli spazi interni ridotti, lo sviluppo verticale consente infatti di mantenere una generosa capienza interna paragonabile a un frigorifero domestico. Grazie alla modalità Power Saving è possibile ottimizzare i consumi durante l'uso in plein-air con un significativo risparmio energetico preservando la durata della batteria. Una comoda funzione Silent Night permette inoltre di godere di un maggiore comfort acustico mantenendo comunque un'alta performance di refrigerazione.

Yeni Slim serisi, kısıtlı iç mekana sahip araçlara kurulum yapılabilmesi için tasarlanmıştır. Dikey tasarımı sayesinde geleneksel buzdolaplarına benzer geniş iç hacim sağlar. Güç Tasarrufu modu sayesinde, dış mekan kullanımı sırasında elektrik tüketimini optimize eder, böylece enerji tasarrufu sağlar ve akünüzün hizmet ömrünü uzar. Ayrıca, Sessiz Gece işlevi, yüksek soğutma performansını korurken sessiz çalışma sağlar.



SLIM 70/90/140

EN

The Slim range is available in three models with a 70 or 140-litre capacity. All refrigerators are fitted with a LED display with Power Saving and Silent Night modes, customised door panel with reversible opening, and a handle with a lock for ensuring ventilation when the fridge is off.



SLIM 70

- 70 L
- 822x420x469 mm
- 20 kg + 2,5 Kg pack
- DC 12/24V
- Power 38 W

IT

La linea Slim è disponibile in tre modelli con capacità da 70 a 140 litri. Tutti i frigo sono dotati di display LED con modalità Power Saving e Silent Night, pannello porta personalizzabile con apertura reversibile e maniglia dotata di blocco per la ventilazione a frigo spento.



SLIM 90

- 90 L
- 976x420x504 mm
- 22,5 Kg + 3 Kg pack
- DC 12/24V
- Power 38 W

TR

Slim serisinin 70 litreden 140 litre kapasiteye sahip üç modeli mevcuttur. Tüm buzdolapları, Güç Tasarrufu ve Sessiz Gece modlarına sahip bir LED ekran, hem sağa hem de sola açmayı sağlayan özel bir kapı paneli ve buzdolabı kapalıyken havalandırmayı sağlamak için kilitli bir kapı kolu ile donatılmıştır.



SLIM 140

- 140 L
- 1454x420x540 mm
- 38 kg + 3,5 Kg pack
- DC 12/24V
- Power 70 W



Easy-fix



EN

The easy-fix system allows a simpler and faster built in installation than the traditional system. The installation takes place by inserting fixing screws directly from inside the product to the walls of the cabinet through guide holes that prevent the refrigerator side insulation from breaking. The easy-fix system also eliminates the need to apply mounting brackets. Not available for CR100.



IT

Il sistema easy-fix consente un'installazione ad incasso più semplice e veloce rispetto al sistema tradizionale. L'installazione avviene tramite l'inserimento di viti di fissaggio direttamente dall'interno del prodotto alle pareti del mobile tramite dei fori guida passanti che impediscono la rottura dell'isolante laterale del frigorifero. Il sistema easy-fix elimina anche la necessità di applicazione delle flange di copertura. Non disponibile per il CR100.

TR

Kolay sabitleme sistemi, montaj esnasında, geleneksel sistemlere kıyasla daha kolay ve daha hızlı kurulum imkanı sağlar. Montaj, buzdolabı yan izolasyonunun kırılmasını önleyen kılavuz deliklerden direkt olarak ürünün içinden kabin duvarlarına sabitleme vidaları geçirilerek gerçekleşir. Kolay sabitleme sistemi ayrıca ilave montaj braketlerine olan ihtiyacı da ortadan kaldırır. CR100 için mevcut değildir.



Name	Gross Volume	External dim. (HxWxD) mm	Weight	Installed power	Climate Class	Consumption 12-24V	Voltage	Certifications	Compressor	Internal light
SLIM 70	70 L	822x420x469	20 Kg 2,5 Kg pack	38 W	T	0,290 kWh/24h	DC 12/24V	CE EMC E-Mark	SECOP BDN50K	•
SLIM 90	90 L	976x420x504	22,5 Kg 3 Kg pack	38 W	T	0,340 kWh/24h	DC 12/24V	CE EMC E-Mark	SECOP BDN50K	•
SLIM 140	140 L	1454x420x540	38 Kg 3,5 Kg pack	70 W	ST	0,450 kWh/24h	DC 12/24V	CE EMC E-Mark	SECOP BD80CN	•

All refrigerators are rated according to the maximum and minimum ambient temperatures they can function in. The climatic classes assigned to refrigerators and freezers serve to ensure their perfect functioning in the environment in which they are located.

ST: Class (Sub Tropical)

operation at room temperature from +16 °C to +38 °C

T: Class (Tropical)

operation at room temperature from +16 °C to +43 °C

Tüm buzdolapları, çalışabilecekleri maksimum ve minimum ortam sıcaklıklarına göre sınıflandırılır. İklim sınıfı, buzdolapları ve derin donduruculara buldukları ortamda fonksiyonlarını ideal bir biçimde yerine getirmelerini sağlamak amacı ile atanır.

ST: Alt tropikal sınıf

+ 16 ° C ila + 38 ° C arasındaki oda sıcaklığında çalışma

T: Tropikal sınıf

+ 16 ° C ila + 43 ° C arasındaki oda sıcaklığında çalışma

Cruise



EN

Cruise Indel B refrigerators are true compressor refrigerators with high performance comparable to the fridge in your home. Cruise fridges are designed for safe food temperature storage while you travel. The Cruise range has been upgraded with a new simple "easy-fix" rapid installation mounting system ideal for vans.

A new-look contemporary designed handle is both functional and practical with as well new inox internal details. The energy aspect has also been improved thanks to the optimization of the refrigeration system to reduce consumption, while maintaining high and constant operating performance.

IT

I Cruise Indel B sono dei veri e propri frigoriferi dalle elevate prestazioni paragonabili ai frigoriferi domestici, indispensabili per conservare tutti gli alimenti in modo corretto alla giusta temperatura senza dover ricorrere alla spesa quotidiana di prodotti freschi. La gamma Cruise è stata aggiornata con l'introduzione del sistema easy-fix per un'installazione semplificata all'interno dei moduli del van, con una maniglia dal nuovo design ancora più pratica, funzionale e dal look contemporaneo e dall'inserimento di dettagli interni in inox. Anche l'aspetto energetico è stato perfezionato grazie all'ottimizzazione del sistema di refrigerazione per abbattere i consumi, mantenendo elevate e costanti le performance di esercizio.

TR

Cruise Indel B buzdolapları, evinizdeki buzdolabıyla karşılaştırılabilecek yüksek performansla sahip gerçek kompresörlü buzdolaplardır. Cruise buzdolapları, seyahatiniz sırasında yiyeceklerinizi ideal bir sıcaklıkta muhafaza etmek için tasarlanmıştır. Cruise serisi, karavanlar için ideal olan, yeni "kolay sabitleme" hızlı kurulum montaj sistemi ile geliştirilmiştir. Yeni, çağdaş görünümlü olarak tasarlanmış kulp, paslanmaz çelik detaylarıyla hem işlevsel hem de pratiktir. Yüksek ve sürekli çalışma performansını korurken tüketimi azaltmak için optimize edilmiş soğutma sistemi sayesinde enerji tüketimi açısından da geliştirilmiştir.

CRUISE 42 / 49

EN

The smallest built-in compressor refrigerators for caravan and motorhome. They all feature a freezer compartment. They are available with a side-opening door. All 2 models can store bottles both in vertical and horizontal position.

IT

I più piccoli frigoriferi a compressore ad incasso per installazioni fisse a bordo di camper e caravan. Tutti dotati di comparto freezer, si differenziano tra loro per la profondità oppure per l'apertura a battente. I due modelli possono contenere bottiglie in verticale e in orizzontale.

TR

Karavan ve motokaravanlar için en küçük dahili kompresörlü buzdolapları. Hepsinde bir dondurucu bölmesi bulunur. Yandan açılan bir kapı ile sunulmaktadır. Her 2 model de şişeleri hem dikey hem de yatay konumda yerleştirmeye uygundur.



CR42

- 42 L
- 530x380x490 mm
- 14,5 Kg + 2,5 Kg pack
- DC 12/24V
- Power 40 W

CR49

- 49 L
- 530x380x490 mm
- 16,5 Kg + 2 Kg pack
- DC 12-24V
- Power 45 W



CRUISE 65 / 85 / 86



EN

Medium-size refrigerators with a rational design to fully use all the volume available. With its vertical installation, the new CR86 Tower was made for the most critical spaces, in line with the new trends of design of all vehicles. Thanks to the different compartments on multiple levels it ensures a standard volume.

IT

Frigoriferi di medie dimensioni dal design razionale che permette un totale sfruttamento del volume contenitivo a disposizione. Inoltre il nuovo CR86 Tower, con il suo sviluppo verticale, è stato studiato per sfruttare gli spazi interni più stretti in linea con le nuove tendenze di design dei differenti veicoli. Prevedendo diversi vani interni su più piani garantisce comunque una volumetria standard.

TR

Mevcut tüm hacmi tam olarak kullanmak için makul bir tasarıma sahip orta boy buzdolapları. Dikey montajı ile yeni CR86 Kule, tüm araçların yeni tasarım trendleri doğrultusunda en kritik alanlar için üretilmiştir. Farklı seviyelerdeki bölmeleri, standart bir hacim sağlar.



CR65

- 65 L
- 535x450x511 mm
- 17,5 Kg + 2,4 Kg pack
- DC 12/24V
- Power 60 W

CR85

- 85 L
- 635x475x545 mm
- 21,5 Kg + 2,5 Kg pack
- DC 12/24V
- Power 60 W

CR86 SUPERSLIM

- 85 L
- 862x380x511 mm
- 23 Kg + 3 Kg pack
- DC 12/24V
- Power 50 W



CRUISE 100 / 130

EN

These are the most capacious refrigerators in their category; they are designed for long hauls. 1,5 litres bottles can be stored either in the door balconies or inside the cabinet thanks to the adaptable shelves.

IT

Progettati per lunghi viaggi, sono i frigoriferi più capienti della categoria, e permettono di contenere anche bottiglie fino a 1,5 litri sia sul balconcino che all'interno, attraverso le pratiche griglie adattabili.

TR

Bunlar, sınıfındaki en geniş buzdolaplardır; uzun mesafeler için tasarlanmıştır. Ayarlanabilir rafları sayesinde 1,5 litrelik şişeler hem kapı içi raflarda hem de dolap içi raflarda saklanabilir.



CR100

- 100 L
- 745x485x500 mm
- 22,5 Kg + 2,5 Kg pack
- DC 12/24V
- Power 60 W

CR130

- 130 L
- 755x525x550 mm
- 25,5 Kg + 2,5 Kg pack
- DC 12/24V
- Power 60 W



Easy-fix



EN







The easy-fix system allows a simpler and faster built in installation than the traditional system. The installation takes place by inserting fixing screws directly from inside the product to the walls of the cabinet through guide holes that prevent the refrigerator side insulation from breaking. The easy-fix system also eliminates the need to apply mounting brackets. Not available for CR100.

IT

Il sistema easy-fix consente un'installazione ad incasso più semplice e veloce rispetto al sistema tradizionale. L'installazione avviene tramite l'inserimento di viti di fissaggio direttamente dall'interno del prodotto alle pareti del mobile tramite dei fori guida passanti che impediscono la rottura dell'isolante laterale del frigorifero. Il sistema easy-fix elimina anche la necessità di applicazione delle flange di copertura. Non disponibile per il CR100.

TR

Kolay sabitleme sistemi, montaj esnasında, geleneksel sistemlere kıyasla daha kolay ve daha hızlı kurulum imkanı sağlar. Montaj, buzdolabı yan izolasyonunun kırılmasını önleyen kılavuz deliklerden direkt olarak ürünün içinden kabin duvarlarına sabitleme vidaları geçirilerek gerçekleşir. Kolay sabitleme sistemi ayrıca ilave montaj braketine olan ihtiyacı da ortadan kaldırır. CR100 için mevcut değildir.

Name	Gross Volume	External dim. (HxWxD) mm	Weight	Installed power	Climate Class	Consumption 12-24V	Voltage	Certifications	Compressor	Internal light
 CR42	42 L	530x380x490	14,5 Kg 2,5 Kg pack	40 W	ST	0,300 kWh/24h	DC 12/24V	CE EMC E-Mark	SECOP BD1.4F FSD	
 CR49	49 L	530x380x490	16,5 Kg 2 Kg pack	45 W	ST	0,278 kWh/24h	DC 12/24V	CE EMC E-Mark	SECOP BD35F	•
 CR65	65 L	535x450x511	17,5 Kg 2,4 Kg pack	60 W	ST	0,288 kWh/24h	DC 12/24V	CE EMC E-Mark	SECOP BD35F	•
 CR85	85 L	635x475x545	21,5 Kg 2,5 Kg pack	60 W	ST	0,386 kWh/24h	DC 12/24V	CE EMC E-Mark	SECOP BD35F	•
 CR86 SUPERSLIM	85 L	862x380x511	23 Kg 3 Kg pack	50 W	ST	0,525 kWh/24h	DC 12/24V	CE EMC E-Mark	SECOP BD1.4 VSD-HD	•
 CR100	100 L	745x485x500	22,5 Kg 2,5 Kg pack	60 W	ST	0,400 kWh/24h	DC 12/24V	CE EMC E-Mark	SECOP BD35F	
 CR130	130 L	755x525x550	25,5 Kg 2,5 Kg pack	60 W	ST	0,438 kWh/24h	DC 12/24V	CE EMC E-Mark	SECOP BD35F	•

All refrigerators are rated according to the maximum and minimum ambient temperatures they can function in. The climatic classes assigned to refrigerators and freezers serve to ensure their perfect functioning in the environment in which they are located.

ST: Class (Sub Tropical)

operation at room temperature from +16 °C to +38 °C

T: Class (Tropical)

operation at room temperature from +16 °C to +43 °C

Tüm buzdolapları, çalışabilecekleri maksimum ve minimum ortam sıcaklıklarına göre sınıflandırılır. İklim sınıfı, buzdolapları ve derin donduruculara buldukları ortamda fonksiyonlarını ideal bir biçimde yerine getirmelerini sağlamak amacı ile atanır.

ST: Alt tropikal sınıf

+ 16 °C ila + 38 °C arasındaki oda sıcaklığında çalışma

T: Tropikal sınıf

+ 16 °C ila + 43 °C arasındaki oda sıcaklığında çalışma



EN

Ultra-Compact | Elite 42/49 are big solutions for small spaces. These models are the smallest built-in compressor refrigerators for van life. Despite their compact size, they are all equipped with a freezer compartment and can hold bottles both vertically and horizontally. The stainless steel effect door treated with a special anti-touch finish makes cleaning easy.

IT

Alleati dei piccoli spazi, Elite 42/49 sono i più piccoli frigoriferi a compressore ad incasso per camper e caravan. Nonostante le dimensioni compatte sono tutti dotati di comparto freezer e possono contenere bottiglie sia in verticale che in orizzontale. La porta effetto acciaio inossidabile trattato con una finitura speciale anti impronta semplifica le pulizie di routine.

TR

Ultra Kompakt | Elite 42/49 küçük mekanlar için büyük çözümlerdir. Bu modeller, karavanda yaşam için dahili kompresöre sahip en küçük buzdolaplarıdır. Kompakt boyutlarına rağmen hepsinde bir derin dondurucu bölmesi vardır. Şişelerinizi hem dikey hem de yatay olarak yerleştirebilirsiniz. El izi önleyici kaplaması ile paslanmaz çelik kapı tasarımı temizliği kolaylaştırır.



EL42

- 42 L
- 530x380x497 mm
- 14,5 Kg + 2,5 Kg pack
- DC 12/24V
- Power 42 W



EL49

- 49 L
- 530x380x497 mm
- 16,5 Kg + 2 Kg pack
- DC 12/24V
- Power 60 W

EN

Elite is the stylishly refined new line of compressor refrigerators ideal for built-in installations where fashion as well as functionality counts. Elite's elegantly styled door has a stainless steel effect with a practical anti-touch finish. The minimalistically designed flush mounted door handle will compliment your sleek contoured van cabinetry and save space. Added to the style is our quietly operating high energy efficiency SECOP compressor that guarantees performance comparable to domestic refrigerators. Elite also comes equipped with the new "easy-fix" system for quick and easy built-in installation.

IT

Elite è la nuova linea di frigoriferi a compressore dal design raffinato e rappresenta la soluzione ideale per installazioni a incasso con frontale a vista. Lo stile Elite curato in ogni dettaglio vi conquisterà con l'elegante porta effetto acciaio inox con finitura anti-touch, la maniglia a filo dal design minimal e una vasta gamma di accessori per configurare al meglio lo spazio interno con grande flessibilità. Condivide con la linea Cruise la famiglia di compressori SECOP ad alta efficienza energetica che garantiscono prestazioni paragonabili ai frigoriferi domestici, grande silenziosità per un confort in ogni situazione e il sistema easy-fix per un'installazione a incasso semplice e veloce.

TR

Elite, estetiğin yanı sıra işlevselliğin de önemli olduğu ankastre kurulumlar için ideal, şık bir şekilde geliştirilmiş yeni kompresörlü buzdolapları serisidir. Elite'in zarif tasarımlı kapısı, el izi önleyici kaplaması ile paslanmaz çelik tasarıma sahiptir. Minimalist tasarımlı gömme montajlı kapı kolu, şık çizgisi olan karavan kabininizi tamamlayacak ve yerden de tasarruf etmenizi sağlayacaktır. Ev tipi buzdolaplarıyla karşılaştırılabilir performansa sahip sessiz çalışan yüksek enerji verimliliğine sahip SECOP kompresörümüz de tarzı tamamlar niteliktedir. Elite ayrıca hızlı ve kolay yerleşik kurulum için yeni "kolay montaj" sistemi ile donatılmıştır.



ELITE 65 / 85

EN

Mid-Sized | Elite 65/85 have generous capacity and flexible storage options that cope with a wide range of container shapes and sizes. Thanks to the repositionable shelves and the supplied accessories, the interior can be configured with great flexibility to make the most of the space. These models strike the perfect balance between load capacity and small footprint, not forgetting the touch of style offered by the stainless steel-effect door with flush mounted handle.

IT

Le dimensioni intermedie di EL 65/85 hanno un'ottima capienza che si adatta bene ai formati standard internazionali di bevande e confezioni. Grazie ai ripiani riposizionabili e agli accessori in dotazione, l'interno è configurabile con grande flessibilità per sfruttare al massimo lo spazio. Il giusto compromesso tra capacità di carico e ingombro contenuto con il tocco di stile della porta effetto inox con maniglia a filo.

TR

Orta Boy | Elite 65/85, farklı ambalaj şekil ve boyutlarına sahip içecek ve yiyeceklerinizi yerleştirebilceğiniz geniş kapasiteye ve esnek depolama seçeneklerine sahiptir. Ayarlanabilir raflar ve standart olarak sunulan aksesuarlar sayesinde buzdolabının içi esnek bir şekilde kullanılabilir. Bu modeller, gömme kulplu paslanmaz çelik tasarımlı kapının sunduğu şık dokunuşu da unutmadan, kapasite ile kompaktlık arasında dengeyi mükemmel bir şekilde sağlar.



EL65

- 65 L
- 535x450x518 mm
- 17,5 Kg + 2,4 Kg pack
- DC 12/24V
- Power 60 W

EL85

- 85 L
- 635x475x552 mm
- 21,5 Kg + 2,5 Kg pack
- DC 12/24V
- Power 60 W



ELITE 130

EN

Max Sized | Elite 130 is large inside but stylishly compact outside designed to give you many flexible refrigeration storage capacity and configuration options. Our largest model has repositionable shelves and can hold 1.5 liters both on the balcony shelf or inside. Spend less time re-stocking and more time enjoying your van life adventures thanks to the generous removable storage drawers for fruits/vegetables.

IT

Il frigorifero a compressore più capiente della linea Elite è la massima espressione della tecnologia Indel B per chi non vuole rinunciare al confort in viaggio e aggiungere un tocco di stile all'interno del proprio camper. Grande dentro e compatto fuori, Elite 130 è progettato per offrire massima flessibilità nell'organizzazione dello spazio interno, grazie ai ripiani riposizionabili, contenere bottiglie fino a 1,5 litri sia sul balconcino che all'interno e conservare frutta e verdura nell'apposito cassetto estraibile.

TR





Maksimum Boyut | Elite 130 dışarıdan şık bir kompakt yapıda olmasına rağmen içi geniş olup, esnek depolama seçeneği sunmak üzere tasarlanmıştır. En büyük modelimiz olan bu buzdolabının ayarlanabilir rafları sayesinde 1,5 litrelik şişeler hem kapı içi raflarda hem de dolap içi raflarda saklanabilir. Geniş, çıkarılabilir çekmeceleri sayesinde meyve sebze tedariki için daha az, karavan maceralarınızın tadını çıkarmaya daha fazla zaman harcayın.



EL130

- 130 L
- 755x525x557 mm
- 25,5 Kg + 2,5 Kg pack
- DC 12/24V
- Power 60 W



Name	Gross Volume	External dim. (HxWxD) mm	Weight	Installed power	Climate Class	Consumption 12-24V	Voltage	Certifications	Compressor	Internal light
 EL42	42 L	530x380x497	14,5 Kg 2,5 Kg pack	42 W	ST	0,285 kWh/24h	DC 12/24V	OE EMC E-Mark	SECOP BD1.4F AM	
 EL49	49 L	530x380x497	16,5 Kg 2 Kg pack	60 W	ST	0,265 kWh/24h	DC 12/24V	OE EMC E-Mark	SECOP BD35F	•
 EL65	65 L	535x450x518	17,5 Kg 2,4 Kg pack	60 W	ST	0,275 kWh/24h	DC 12/24V	OE EMC E-Mark	SECOP BD35F	•
 EL85	85 L	635x475x552	21,5 Kg 2,5 Kg pack	60 W	ST	0,368 kWh/24h	DC 12/24V	OE EMC E-Mark	SECOP BD35F	•
 EL130	130 L	755x525x557	25,5 Kg 2,5 Kg pack	60 W	ST	0,418 kWh/24h	DC 12/24V	OE EMC E-Mark	SECOP BD35F	•

All refrigerators are rated according to the maximum and minimum ambient temperatures they can function in. The climatic classes assigned to refrigerators and freezers serve to ensure their perfect functioning in the environment in which they are located.

ST: Class (Sub Tropical)

operation at room temperature from +16 °C to +38 °C

T: Class (Tropical)

operation at room temperature from +16 °C to +43 °C

Tüm buzdolapları, çalışabilecekleri maksimum ve minimum ortam sıcaklıklarına göre sınıflandırılır. İklim sınıfı, buzdolapları ve derin donduruculara buldukları ortamda fonksiyonlarını ideal bir biçimde yerine getirmelerini sağlamak amacı ile atanır.

ST: Alt tropikal sınıf

+ 16 °C ila + 38 °C arasındaki oda sıcaklığında çalışma

T: Tropikal sınıf

+ 16 °C ila + 43 °C arasındaki oda sıcaklığında çalışma

Drawer

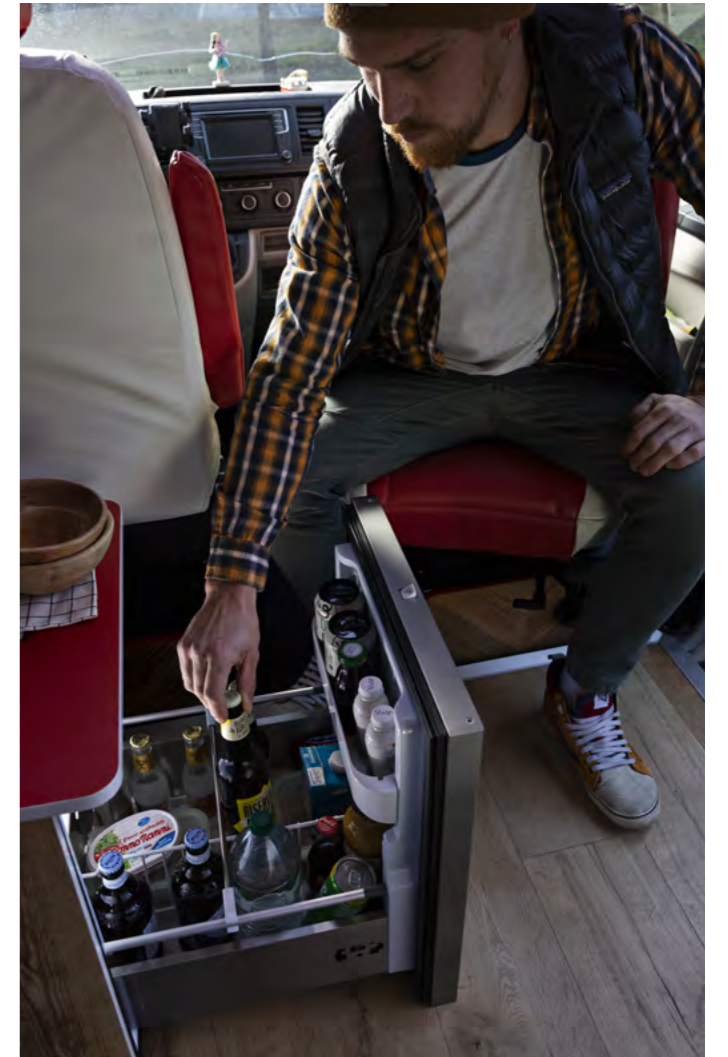
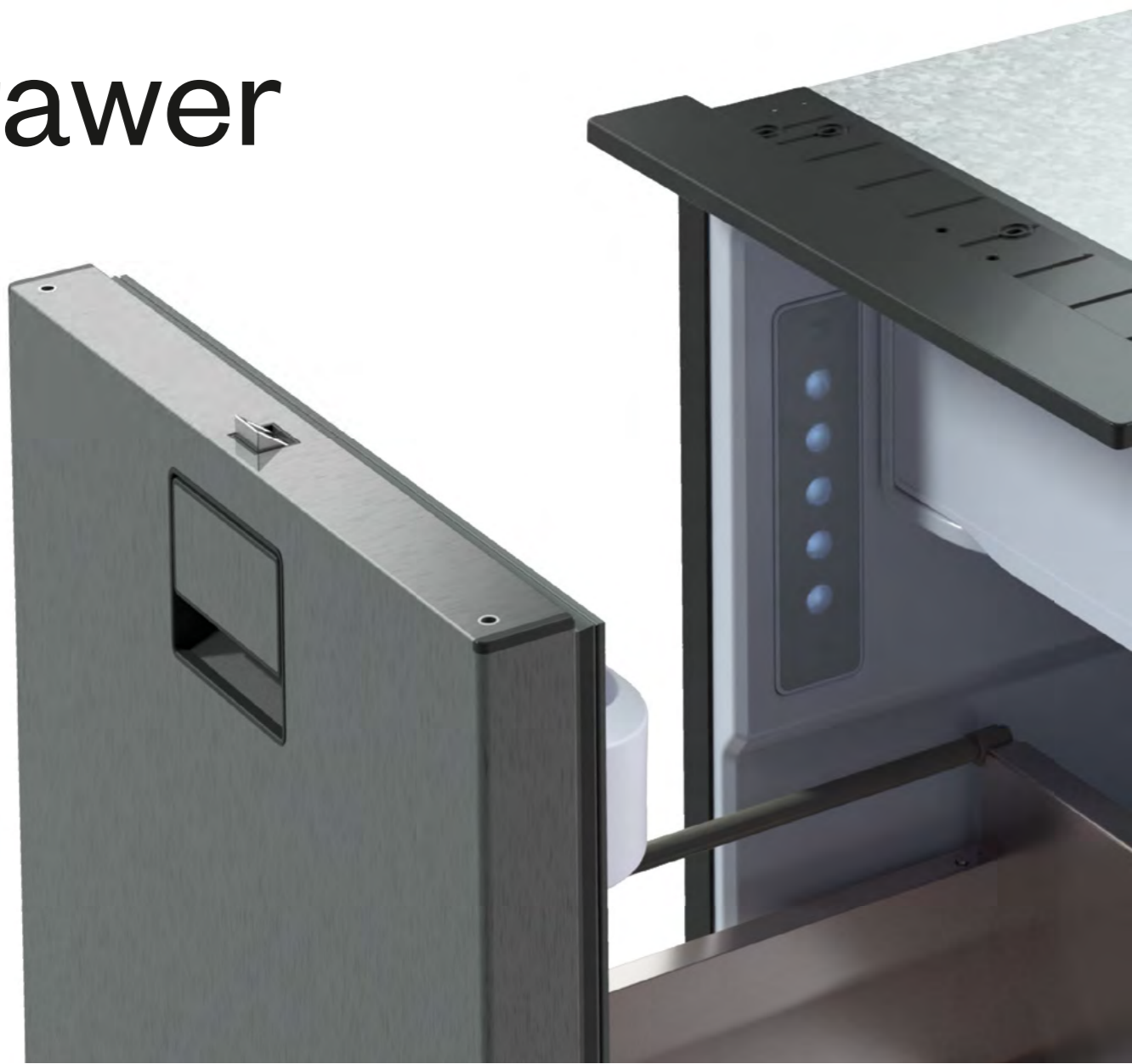

EN

The Drawer range is an ultra-compact design solution, perfect for flexible applications inside camper vans and smaller vans, and unconventional built-in installations that adapt to any space on board. The smooth glide opening mechanism allows you to easily open and close the refrigerator with a single movement because we use durable quality stainless steel guides with roller bearings. The internal space can be configured with extreme flexibility thanks to the drawers with repositionable compartments, the freezer drawer and accessories.

IT

La linea Drawer è la soluzione dal design compatto, perfetta per applicazioni flessibili all'interno di camper van e furgoni di dimensioni minori, e installazioni a incasso non convenzionali che si adattano a qualsiasi spazio a bordo. Il meccanismo di apertura a cassetto permette di aprire e chiudere facilmente il frigorifero con un unico movimento, reso fluido dalle indistruttibili guide in acciaio inox con cuscinetti a rullo. Lo spazio interno è configurabile con estrema flessibilità grazie ai cassetti con scomparti riposizionabili, al cassetto freezer e agli accessori ferma-prodotti.

TR

Drawer serisi, küçük karavanlarda herhangi bir alana uyum sağlayan geleneksel olmayan yerleşik kurulumlar için mükemmel olan ultra kompakt bir çözümdür. Makaralı rulmanlarıyla sağlam paslanmaz çelik kılavuzlara sahip kızaklı kolay açma/kapama mekanizması, buzdolabını tek bir hareketle kolayca açıp kapatmanıza imkan tanır. Konumu değiştirilebilir bölmeli çekmeceler, derin dondurucu çekmecesini ve standart olarak sunulan aksesuarlar sayesinde buzdolabının iç alanı son derece esnek bir şekilde kullanılabilir.

DRAWER 49 / 65

EN

The DR 49/65 models are compact front opening drawer units. The interior is thoughtfully designed to accommodate a wide variety of food container shapes and sizes. Key features include: sturdy drawers, with baskets, bottle holders, integrated adjustable bars of standard size, a compact freezer compartment (-6 °C) and internal blue LED light.

IT

I modelli Drawer 49/65 sono unità a cassetto di ingombro contenuto ad apertura frontale. Gli interni, progettati per ospitare lattine e cibo in formato internazionale, presentano robusti cassetti, con cestini, portabottiglie, barre regolabili integrate di dimensioni standard, vano freezer (-6°C) e luce interna blu a LED.

TR

DR 49/65 kompakt önden açılır Drawer serisindeki buzdolaplarındandır. İç kısım, çok çeşitli şekil ve boyuttaki yiyecek kaplarını yerleştirmek için akıllıca tasarlanmıştır. Temel özellikler şunları içerir: sağlam sepetli çekmeceler, şişe tutucular, sepet içi ayarlanabilir çubuklar, kompakt bir derin dondurucu bölmesi (-6 °C) ve dahili mavi LED ışık.



DR49

- 49 L
- 520x380x500 mm
- 16 Kg + 2,2 Kg pack
- DC 12/24V
- Power 40 W



DR65

- 65 L
- 525x450x526 mm
- 18,1 Kg + 2,7 Kg pack
- DC 12/24V
- Power 40 W



Customization



EN

Customizing the Drawer refrigerator range to match your interior cabinets style and color is easy. In the custom version the drawer refrigerator panel is supplied with a fixing kit to make fitting your custom door panel to the door itself easy and durable.

IT

I frigoriferi a cassetto, versione custom, della linea Drawer sono progettati per consentire la personalizzazione dello sportello frontale e garantire una perfetta integrazione con lo stile degli interni. Il pannello del frigorifero a cassetto Drawer viene fornito con dei supporti di fissa ggio per agevolare l'applicazione del pannello porta e garantire un accoppiamento stabile e sicuro nel tempo.

TR

Drawer buzdolabı serisini, karavanınızın iç stiline ve rengine uyacak şekilde mükemmel bir uyum sağlamak kolaydır. Özel versiyonda, kendi kapı panelinizin Drawer buzdolabı paneline kolay ve sağlam bir şekilde takılmasını sağlamak için sabitleme kiti sunulmaktadır.



Name	Gross Volume	External dim. (HxWxD) mm	Weight	Installed power	Climate Class	Consumption 12-24V	Voltage	Certifications	Compressor	Internal light
DR49	49 L	520x380x500	16 Kg 2,2 Kg pack	40 W	ST	0,306 kWh/24h	DC 12/24V	CE EMC E-Mark	SECOP BD1.4F VSD	•
DR65	65 L	525x450x526	18,1 Kg 2,7 Kg pack	40 W	ST	0,330 kWh/24h	DC 12/24V	CE EMC E-Mark	SECOP BD1.4F VSD	•

All refrigerators are rated according to the maximum and minimum ambient temperatures they can function in. The climatic classes assigned to refrigerators and freezers serve to ensure their perfect functioning in the environment in which they are located.

ST: Class (Sub Tropical)

operation at room temperature from +16 °C to +38 °C

T: Class (Tropical)

operation at room temperature from +16 °C to +43 °C

Tüm buzdolapları, çalışabilecekleri maksimum ve minimum ortam sıcaklıklarına göre sınıflandırılır. İklim sınıfı, buzdolapları ve derin donduruculara buldukları ortamda fonksiyonlarını ideal bir biçimde yerine getirmelerini sağlamak amacı ile atanır.

ST: Alt tropikal sınıf

+ 16 ° C ila + 38 ° C arasındaki oda sıcaklığında çalışma

T: Tropikal sınıf

+ 16 ° C ila + 43 ° C arasındaki oda sıcaklığında çalışma

Top Loaded



EN

The ideal compressor refrigerator for small spaces: the Top Loaded line, with vertical load, solves space problems related to hinged door opening without sacrificing storage capacity, refrigeration performance and energy efficiency. This feature makes them perfect for being easily installed under seats, storage chests or dinettes. A product that is compact in size but great in performance to optimize space, especially inside small vans and camper vans, without sacrificing the advantages of a real compressor refrigerator/freezer.

IT

Il frigorifero a compressore ideale per gli spazi ristretti: la linea Top Loaded a carico verticale limita i problemi di spazio legati all'apertura porta a battente senza rinunciare alla capacità di stoccaggio, alle prestazioni di refrigerazione e all'efficienza energetica. Questa caratteristica li rende perfetti per essere integrati facilmente sotto le sedute, nelle cassapanche o nelle dinette. Un prodotto compatto nelle dimensioni ma grande nelle prestazioni per ottimizzare al meglio lo spazio soprattutto all'interno di van di dimensioni ridotte e furgoni camperizzati, senza rinunciare ai vantaggi di un vero frigorifero/freezer a compressore.

TR

Kısıtlı alanlar için ideal kompresörlü buzdolabı: Üstten Açılır dikey ürün serisi, depolama kapasitesinden, soğutma performansından ve enerji verimliliğinden ödün vermeden yukarı açılır menteşeli kapısıyla kısıtlı alanı alanı olan karavanlara ideal çözüm. Üstten açılır özelliği mutfak tezgah altına, saklama çekmecelerine kolayca monte edilmelerini mümkün kılar. Gerçek bir kompresörlü buzdolabının/derin dondurucunun avantajlarından ödün vermeden, özellikle küçük karavanların içindeki alanı optimum olarak kullanılmak için boyut olarak kompakt ancak performans açısından harika bir ürün.

TOP LOADED 41 / 29

EN

The TL 41/29 models are particularly suitable for installation inside storage chests thanks to their very compact dimensions, the flat bottom and the removable cooling unit with 1.5 m length of power cable for maximum positioning flexibility. The refrigeration performance with operating temperatures from +10 °C to -12 °C make them two extremely versatile, solid and reliable products.

IT

I modelli TL 41/29 sono particolarmente indicati per installazione all'interno delle cassapanche grazie alle dimensioni molto compatte, al fondo piatto e al gruppo refrigerante rimovibile con cavo di alimentazione da 1,5 m per la massima flessibilità di posizionamento. Le prestazioni di refrigerazione con temperatura di esercizio da +10°C a -12°C li rendono due prodotti estremamente versatili, solidi e affidabili.

TR

TL 41/29 modelleri, son derece kompakt boyutları, düz tabanı ve maksimum konumlandırma esnekliği için 1,5 m uzunluğunda güç kablosuna sahip çıkarılabilir soğutma ünitesi sayesinde özellikle saklama sandıklarının içine kurulum için uygundur. +10 °C ile -12 °C arasındaki çalışma sıcaklıklarında soğutma performansı, bu buzdolaplarını çok yönlü, sağlam ve güvenilir kılar.



TL41

- 41 L
- 630x342x500 mm
- 14 Kg + 1,5 Kg pack
- DC 12/24V
- Power 45 W

TL29

- 29 L
- 340x342x655 mm
- 11 Kg + 1,5 Kg pack
- DC 12/24V
- Power 45 W



TOP LOADED 27 / 16 / 30

EN

Top-loading refrigerators have been meticulously designed to be creatively installed/stored inside cabinets, storage chests or furnishing spaces. The top lid, which can be customized in the finish, has a recess in the internal part in the TL16 version that allows it to also contain 1.5 liter bottles despite the super-compact dimensions. Operating temperature from 0 °C to +10 °C with digital control of performance.

IT

Frigoriferi a carica dall'alto dal design rigoroso e razionale, progettato per un'installazione a incasso nel mobile della dinette e pensato per essere integrato al meglio nell'arredamento. Il coperchio superiore, personalizzabile nella finitura, ha nella versione TL16 un incavo nella parte interna che permette di contenere anche bottiglie da 1,5 lt nonostante le dimensioni supercompatte. Temperatura di esercizio da 0 °C a +10 °C con controllo digitale delle prestazioni.

TR

Üstten kapaklı buzdolapları, mutfak dolaplarının, depolama sandıklarının veya döşeme alanlarının içine yerleştirilip mükemmel uyum sağlayacak bir şekilde titizlikle tasarlanmıştır. Özelleştirilebilen üst kapak, TL16 versiyonunda iç kısımda süper kompakt boyutlarına rağmen 1,5 litrelik şişeleri de sığdıran bir girintiye sahiptir. 0 °C ile +10 °C arası çalışma sıcaklığı ve dijital kontrol özelliği.



TL27

- 27 L
- 411,5x605x268 mm
- 12,2 Kg + 2 Kg pack
- DC 12/24V
- Power 55 Watt

TL16

- 16 L
- 557x380x240 mm
- 12 Kg + 1,5 Kg pack
- DC 12/24V
- Power 40 Watt

TL30

- 30 L
- 723x440x250 mm
- 14 Kg + 2 Kg pack
- DC 12/24V
- Power 45 Watt



Top Loaded Technical



Name	Gross Volume	External dim. (HxWxD) mm	Weight	Installed power	Climate Class	Consumption 12-24V	Voltage	Certifications	Compressor	Internal light
TL41	41 L	630x342x500 (H removable unit 161mm)	14 Kg 1,5 Kg pack	45 W	ST	0,270 kWh/24h	DC 12/24V	CE EMC E-Mark	SECOP BD1.4 AM	
TL29	29 L	340x342x655 (D removable unit 155mm)	11 Kg 1,5 Kg pack	45 W	ST	0,250 kWh/24h	DC 12/24V	CE EMC E-Mark	SECOP BD1.4 AM	
TL27	27 L	411,5x605x268	12,2 Kg 2 Kg pack	55 W	ST	0,325 kWh/24h	DC 12/24V	CE EMC E-Mark	SECOP BD1.4 AM	
TL16	16 L	557x380x240	12 Kg 1,5 Kg pack	40 W	ST	0,155 kWh/24h	DC 12/24V	CE EMC E-Mark	SECOP BD1.4 AM	
TL30	30 L	723x440x250	14 Kg 2 Kg pack	45 W	ST	0,265 kWh/24h	DC 12/24V	CE EMC E-Mark	SECOP BD1.4 AM	

All refrigerators are rated according to the maximum and minimum ambient temperatures they can function in. The climatic classes assigned to refrigerators and freezers serve to ensure their perfect functioning in the environment in which they are located.

ST: Class (Sub Tropical)

operation at room temperature from +16 °C to +38 °C

T: Class (Tropical)

operation at room temperature from +16 °C to +43 °C

Tüm buzdolapları, çalışabilecekleri maksimum ve minimum ortam sıcaklıklarına göre sınıflandırılır. İklim sınıfı, buzdolapları ve derin donduruculara buldukları ortamda fonksiyonlarını ideal bir biçimde yerine getirmelerini sağlamak amacı ile atanır.

ST: Alt tropikal sınıf

+ 16 °C ila + 38 °C arasındaki oda sıcaklığında çalışma

T: Tropikal sınıf

+ 16 °C ila + 43 °C arasındaki oda sıcaklığında çalışma

Special



EN

The Special line refrigerators allow maximum use of all cabin space. They easily adapt and can be installed in the smallest trucks, motorhome, and vans also thanks to the portable compressor group (TB 16 and TB 30 AM Drawer).

A good and easy solution for those who want to use all the space and volume provided, placing the refrigerator in the empty drawers or in the storage compartment.

IT

I frigoriferi della linea Special sono stati pensati per sfruttare al massimo lo spazio dell'abitacolo. Si adattano facilmente ad installazioni negli spazi più angusti di furgoni, camper e van anche grazie al gruppo compressore amovibile (TB16 e TB30 AM Drawer). Una valida e conveniente alternativa a chi voglia utilizzare lo spazio e il volume previsto dal costruttore per posizionare il proprio frigorifero, inserendolo nei cassetti vuoti o nei vani porta oggetti.

TR

Spesiyal serisindeki buzdolapları, karavan yaşam alanının maksimum seviyede kullanımına imkan sağlar. Portatif kompresör grubu (TB 16 AM ve TB 30 AM Drawer) sayesinde en küçük kamyonlara, karavanlara ve minibüslere kolayca monte edilebilirler.

Aracın kabin içi hacmini optimum kullanmak isteyenler için buzdolabını boş çekmecelere veya depolama bölmesine yerleştirmek ideal bir çözüm olabilir.

TB13

EN

Small on the outside but very spacious on the inside thanks to the new SECOP BD1.4 MICRO compressor. Made with top-quality materials, TB13 is ideal for the smallest spaces, i.e. it can be installed between the two front seats. This is possible thanks to the holding plate. The new compressor makes this "mini" refrigerator incredibly performing, with very low power consumption.

IT

Piccolo fuori ma grande dentro grazie al nuovissimo compressore SECOP BD1.4 MICRO. Realizzato con materiali di prima qualità, il TB13 è stato concepito per essere installato, grazie alla sua placca di fissaggio, anche negli spazi più piccoli, ad esempio tra i due sedili anteriori. Il nuovo compressore attribuisce a questo "mini" frigorifero eccellenti performance e consumi bassissimi.

TR

Yeni SECOP BD1.4 MICRO kompresör sayesinde kompakt ama içi çok geniş. En kaliteli malzemelerden üretilen TB13, kısıtlı alanlar için idealdir. Örneğin aracınızda iki ön koltuk arasına monte edilebilir. Bu, sabitleme plakası sayesinde mümkündür. Yeni kompresör sayesinde bu "mini" buzdolabı çok düşük güç tüketimiyle inanılmaz performans göstermektedir.



TB13

- 13 L
- 360x225x535 mm
- 11 Kg + 1,2 Kg pack
- DC 12/24V
- Power 36 W

Slide TB13

Slide Kit



TB 16AM / 30AM DRAWER

EN

TB16AM and TB30AM Drawer allow maximum use of the inside space. Thanks to the portable compressor, the refrigerator can be installed in the tightest spaces, moving it from the back to one of the two sides or the upper part, therefore modulating the three dimensions depending on the space available. The Easyfix system allows an easy fixing from the inside (a screw from the inside out) or with two optional frontal flanges. If there is no storage unit, the refrigerator can be fixed to the floor with the 4 L brackets provided.

IT

TB16AM e TB30AM Drawer sono stati progettati per poter sfruttare al meglio gli spazi interni. Grazie al gruppo compressore amovibile è possibile installare il frigo anche negli spazi più angusti, spostandolo dal retro su uno dei due lati oppure nella parte superiore modulando così le 3 dimensioni a seconda dello spazio a disposizione. Il fissaggio può avvenire dall'interno con il pratico sistema Easyfix (vite passante da interno verso esterno) oppure con due flange frontali opzionali. Inoltre viene fornito di 4 staffe a L per il fissaggio a pavimento in mancanza di un mobile contenitivo.

TR

TB16AM ve TB30AM Drawer, iç alanın maksimum kullanımına izin verir. Portatif kompresör sayesinde, buzdolabı en kısıtlı alanlara bile sığar. Kompresör arkada iki taraftan birine veya üst kısma hareket ettirilebilir, böylece mevcut alana bağlı olarak üç boyutun kullanılmasına izin verir. Easyfix sistemi, içeriden (içten dışa bir vida) veya isteğe bağlı iki ön flanşla kolay sabitlemeye imkan tanır. Buzdolabı, monte edilecek özel bölme yoksa, buzdolabı ile birlikte gelen 4 adet L braketlerle zemine sabitlenebilir.





TB16AM Drawer

- 16 L
- 240x380x530 mm
- 10 Kg + 2 Kg pack
- DC 12-24V
- Power 45 W

TB30AM Drawer

- 30 L
- 250x440x700 mm
- 18 Kg + 3 Kg pack
- DC 12-24V
- Power 45 W



	Name	Gross Volume	External dim. (HxWxD) mm	Weight	Installed power	Climate Class	Consumption 12-24V	Voltage	Certifications	Compressor	Thermostatic regulation	Fixing kit
	TB13	13 L	360x225x535	11 Kg 1,2 Kg pack	36 W	ST	0,240 kWh/24h	DC 12/24V	CE EMC ROHS	BD micro FSD	•	•
	TB16AM DRAWER	16 L	240x380x530	10 Kg 2 Kg pack	45 W	ST	0,180 kWh/24h	DC 12/24V	CE EMC ROHS	SECOP BD1.4F	•	
	TB30AM DRAWER	30 L	250x440x700	18 Kg 3 Kg pack	45 W	ST	0,270 kWh/24h	DC 12/24V	CE EMC ROHS	SECOP BD35F	•	•

All refrigerators are rated according to the maximum and minimum ambient temperatures they can function in. The climatic classes assigned to refrigerators and freezers serve to ensure their perfect functioning in the environment in which they are located.

ST: Class (Sub Tropical)

operation at room temperature from +16 °C to +38 °C

T: Class (Tropical)

operation at room temperature from +16 °C to +43 °C

Tüm buzdolapları, çalışabilecekleri maksimum ve minimum ortam sıcaklıklarına göre sınıflandırılır. İklim sınıfı, buzdolapları ve derin donduruculara buldukları ortamda fonksiyonlarını ideal bir biçimde yerine getirmelerini sağlamak amacı ile atanır.

ST: Alt tropikal sınıf

+ 16 ° C ıla + 38 ° C arasındaki oda sıcaklığında çalışma

T: Tropikal sınıf

+ 16 ° C ıla + 43 ° C arasındaki oda sıcaklığında çalışma

AC/DC Adapter Power pack

OFF



EN

This product is a power supply unit designed to power equipment, such as refrigerators or freezers, that operate on direct current (DC). The power pack manages the power supply to products intelligently, using AC power when it is available and thus saving battery power.

IT

Alimentatore esterno. Il prodotto è un alimentatore concepito per fornire energia ad apparecchiature quali frigoriferi o freezer che funzionano in corrente continua (DC). L'alimentatore gestisce l'alimentazione al prodotto in maniera intelligente, sfruttando l'energia proveniente dalla corrente alternata quando questa è disponibile, e permettendo così di risparmiare l'energia della batteria.

TR

Bu ürün, doğru akımla (DC) çalışan buzdolapları veya derin dondurucular gibi ekipmanlara güç sağlamak için tasarlanmış bir güç kaynağı ünitesidir. Güç kaynağı ünitesi, ürünlerin güç beslemesini akıllıca yönetir, varsa AC elektrik kullanır ve böylece batarya gücünden tasarruf etmenizi sağlar.





MOBILE PORTABLE REFRIGERATORS

FRIGORIFERI
PORTATILI

TAŞINABİLİR
BUZDOLAPLARI

Steel	82
Travel Box	90
LiON Cooler	98

Practicality and performance everywhere.

Whether you are going out for just a few hours, taking a vacation on the road, or having a party in your backyard, Indel B's OFF portable refrigerators and freezers are the best solutions to store your food and drinks at the right temperature in all situations.

Created in different models and with a complete set of accessories to adapt to all needs, they offer high performance and versatility, and ensure great autonomy and temperatures up to -18°C in 12V mode. The perfect travel companion for those who love living outdoors.

IT

Praticità e performance in qualsiasi ambiente.

Che sia per un'uscita di poche ore, una vacanza on-the-road o per una festa in giardino, i frigoriferi e freezer portatili OFF by Indel B sono la migliore soluzione per avere cibi e bevande alla giusta temperatura e in ogni condizione di utilizzo.

Ideati in diversi modelli e completi di accessori per adattarsi ad ogni situazione, offrono alte prestazioni e versatilità garantendo grande autonomia e temperature fino a -18°C in modalità 12V. I compagni di viaggio ideali per chi ama vivere all'aria aperta.

TR

Her yerde pratiklik ve performans.

İster birkaç saatliğine pikniğe çıkıyor olun, ister tatile çıkın, isterse evinizin bahçesinde bir etkinlik yapın, Indel B'nin OFF portatif buzdolapları ve derin dondurucuları, yiyecek ve içeceklerinizi her durumda doğru sıcaklıkta saklamak için ideal çözümdür.

Tüm ihtiyaçları karşılayacak şekilde farklı modellerde ve geniş bir aksesuar seti ile sunulan bu ürünler, yüksek performans ve çok yönlülük ile birlikte 12 V ile -18°C sıcaklığa ulaşmanızı sağlar. Açık havada yaşamayı sevenler için mükemmel bir seyahat arkadaşı.

Products



Steel



Travel Box



LiON Cooler

Steel

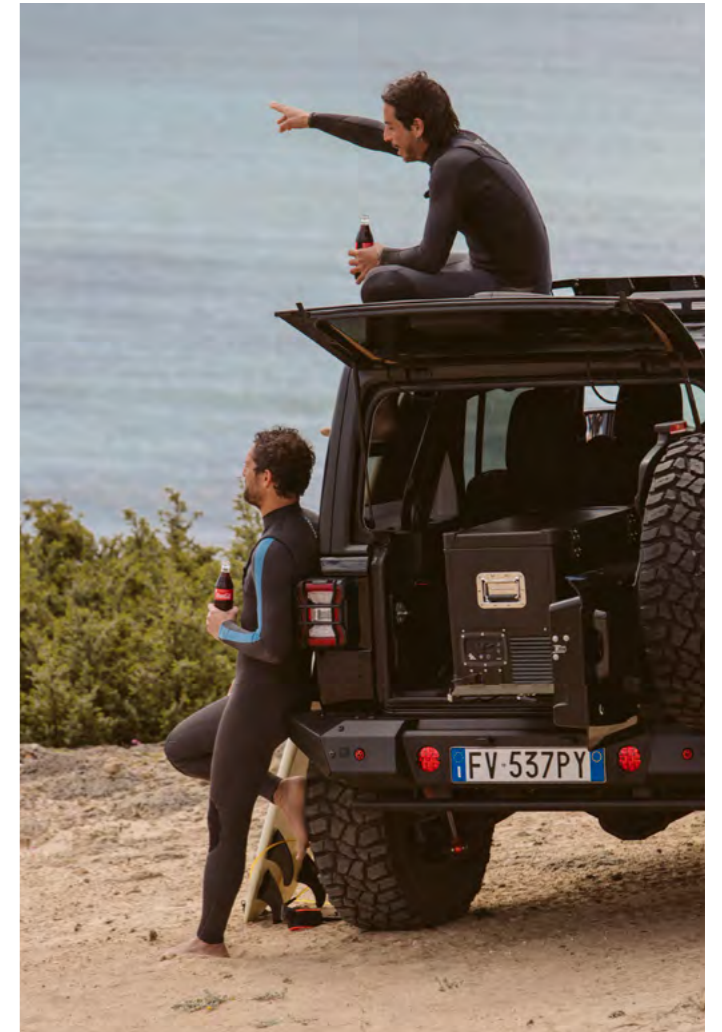

EN

The all NEW Steel range of portable refrigerators are tough-built, designed to withstand extreme weather and the rugged conditions you face when off-road or overlander driving. The new black matte finish completely transforms the aesthetics of the entire line. The evolution of the Steel range includes retractable handles with a new design for improved portability, corner bumpers, even more resistant snap closures with a hole for the integrated security padlock and new reinforced hinges with four anchor points. Also completely new is the power and temperature control panel with integrated bluetooth connectivity for performance monitoring via smartphone.

IT

La gamma di frigoriferi portatili Steel è progettata per resistere a condizioni climatiche estreme e alle sollecitazioni derivanti da una guida prolungata in off-road. Il nuovo rivestimento esterno con finitura nera opaca trasforma interamente l'estetica di tutta la linea. L'evoluzione della gamma Steel include maniglie retrattili dal nuovo design per una migliore portabilità, paracolpi angolari, chiusure a scatto ancora più resistenti e con foro per il lucchetto di sicurezza integrato e nuove cerniere rinforzate con quattro punti di ancoraggio. Completamente nuovo anche il pannello di alimentazione e controllo della temperatura con connettività bluetooth integrata per il monitoraggio delle prestazioni via smartphone.

TR

Tamamen YENİ STEEL portatif buzdolapları, sert hava koşullarında ve engebeli arazi koşullarında seyredirken zorlu koşullara dayanacak şekilde tasarlanmıştır. Yeni siyah mat kaplama, tüm serinin estetiğini tamamen değiştiriyor. STEEL serisinin evrimi, geliştirilmiş taşınabilirlik için yeni bir tasarıma sahip geri çekilebilir kulplar, köşe tamponları, entegre güvenlik asma kilidi için bir deliği olan daha sağlam çıtçıtli kilitler ve dört farklı konumda sabitleme özelliği ile yeni güçlendirilmiş menteşeler içerir. Ayrıca, akıllı telefon üzerinden performans izleme için entegre bluetooth bağlantılı güç ve sıcaklık kontrol paneli de tamamen yenidir.

TB 46 / 60 STEEL BLACK

EN

The refrigerators belonging to the STEEL range stand out for their large capacity and high performances under all conditions. They have been designed for being used in extremely warm climate areas and for reaching and keeping the set temperature though consuming very little energy.

IT

I frigoriferi della linea STEEL si caratterizzano per la grande capacità di carico ed elevate performance sotto ogni condizione di utilizzo. Progettati per situazioni climatiche difficili e zone impervie, i modelli STEEL garantiscono sempre le temperature impostate consentendo bassissimi consumi.

TR

STEEL serisine ait bu buzdolapları, her koşulda yüksek performansları ve yüksek kapasiteleri ile öne çıkmaktadır. Aşırı sıcak iklime sahip bölgelerde kullanabilmek için çok az enerji sarfiyatı ile ayarlanan sıcaklığa ulaşmış bu sıcaklığı korumak üzere tasarlanmıştır.



TB46 STEEL BLACK

TB60 STEEL BLACK

- 45 L
- 488x682x405 mm
- 22 Kg + 2 Kg pack
- DC 12/24V
- Power 85 W

- 60 L
- 585x682x405 mm
- 24 Kg + 2,5 Kg pack
- DC 12-24V
- Power 85 W



TB 74 / 100 / 130 STEEL BLACK



EN

The TB74, TB100 and TB130 STEEL models are characterised by their large and flexible load capacity. The thick insulation (50 mm) common to all models in the STEEL line, allows low electricity consumption.

IT

I modelli TB74, TB100 e TB130 STEEL si caratterizzano per la grande e flessibile capacità di carico. L'elevato isolamento (50 mm) comune a tutti i modelli della linea STEEL permette consumi elettrici molto contenuti.

TR

TB74, TB100 ve TB130 STEEL modelleri, esnek kullanıma sahip geniş hacimli buzdolaplardır. STEEL serisindeki tüm modellerde olan kalın yalıtım (50 mm), elektrik tüketiminin düşük olmasını sağlar.



TB74 STEEL BLACK

TB100 STEEL BLACK

TB130 STEEL BLACK

- 71 L
- 499x810x492 mm
- 28 Kg + 3,5 Kg pack
- DC 12/24V
- Power 85 W

- 97 L
- 616x810x492 mm
- 31 Kg + 4,5 Kg pack
- DC 12/24V
- Power 85 W

- 124 L
- 744x810x492 mm
- 34 Kg + 5,5 Kg pack
- DC 12/24V
- Power 85 W



TB 65 / 92 / 118 DOUBLE DOOR STEEL BLACK

EN

The double door - double thermostat version allows to set two different temperatures in the two different cabinets. The handles are sturdy (granting safety during transport and an easy fix) and spring loaded (reducing the in-vehicle encumbrance). In order to grant an easy use in small spaces the lids are removable.

IT

La versione doppia porta - doppio termostato permette due diverse temperature in due vani. Le maniglie sono robuste (per permettere sicurezza nel trasporto e nel fissaggio) e retrattili (per ridurre l'ingombro a bordo del veicolo). I coperchi sono rimovibili per una fruizione più comoda in volumi ristretti.

TR

Çift kapılı - çift termostatlı versiyon, iki farklı bölmede iki farklı sıcaklık ayarlanmasına imkan tanır. Kulpları sağlamdır (taşıma sırasında güvenlik ve kolay bir sabitleme sağlar) ve yaylıdır (araç yükünü azaltır). Kısıtlı alanlarda kullanım kolaylığı sağlamak için kapaklar çıkarılabilir.



TB65 DD STEEL BLACK

- 60 L (36 L / 24 L)
- 499x810x492 mm
- 29,5 Kg + 3,5 Kg pack
- DC 12/24V
- Power 85 W

TB92 DD STEEL BLACK

- 83 L (47 L / 36 L)
- 616x810x492 mm
- 32,5 Kg + 4,5 Kg pack
- DC 12/24V
- Power 85 W

TB118 DD STEEL BLACK

- 107 L (60 L / 47 L)
- 744x810x492 mm
- 35,5 Kg + 5,5 Kg pack
- DC 12/24V
- Power 85 W



Optional



NEW
PRODUCT
2023



250 Wh Magnetic Power Bank

Power bank to charge the refrigerator when in movement or a power supply is not available. This Power Bank is equipped with magnetic support that sticks to the refrigerator's surface. It also has 3 outputs: DC 13.3V, USB-C and USB ports. Equipped with a standard transformer and power cable.

Alimentatore portatile per ricaricare il frigo anche in movimento o lontano da fonti di alimentazione. La Power Bank è dotata di supporto magnetico per aderire alle superfici del frigo e dispone di 3 diverse tipologie di uscita: DC 13.3V, porta USB-C e USB. Viene fornita con trasformatore e cavo di alimentazione.

Seyir halindeyken veya güç kaynağı olmadığında buzdolabını şarj etmek için taşınabilir güç kaynağı. Bu taşınabilir güç kaynağında, buzdolabının yüzeyine yapışan manyetik destek vardır. Ayrıca 3 çıkışı vardır: DC 13.3V, USB-C ve USB bağlantı noktaları. Standart bir transformatör ve güç kablosu ile donatılmıştır.



Sliding base

The slide base is made of solid powder-coated steel with an anti-scratch finish. The locking / unlocking mechanism allows the sled to be anchored in 3 positions until complete extraction. The sliding base, already pre-drilled for fixing points, also includes 4 straps to secure your fridge to the sled and ensure safety during the journey.

Realizzata in solido acciaio verniciato a polvere con finitura antigraffi e meccanismo di scorrimento della slitta in 3 posizioni. Già preforata per i punti di fissaggio, include 4 cinghie di sicurezza.

Sürgülü taban, çizilmez özellikle toz boya kaplamalı çelikten üretilmiştir. Kilitleme mekanizması, kazağın tamamen çıkarılana kadar 3 farklı pozisyonda sabitlenmesini sağlar. Sabitleme noktaları için önceden delinmiş sürgülü taban ayrıca buzdolabınızı kazağa sabitlemek ve yolculuk sırasında güvenliği sağlamak için 4 kayış içerir.

Adapter

AC to DC converter for indoor or outdoor use. Compatible with all DC OFF refrigerators.

Trasformatore ad AC a DC per uso interno o esterno. Compatibile con tutti i frigoriferi DC OFF.

İç mekan ve dış mekan kullanımı için AC'den DC'ye dönüştürücü. Tüm DC OFF buzdolaplarıyla uyumludur.

Name	Gross Volume	Lid	External dim. (HxWxD) mm	Weight	Installed power	Consumption 12-24V	Voltage	Certifications	Compressor	Thermostatic regulation	Internal light	Bluetooth
 TB46 STEEL BLACK	45 L	Single	488x682x405	22 Kg 2 Kg pack	85 W	0,231 kWh/24h	DC 12/24V	CE CB E-Mark EMC	SECOP BD35F	•	•	•
 TB60 STEEL BLACK	60 L	Single	585x682x405	24 Kg 2,5 Kg pack	85 W	0,231 kWh/24h	DC 12/24V	CE CB E-Mark EMC	SECOP BD35F	•	•	•
 TB74 STEEL BLACK	71 L	Single	499x810x492	28 Kg 3,5 Kg pack	85 W	0,231 kWh/24h	DC 12/24V	CE CB E-Mark EMC	SECOP BD50F	•	•	•
 TB100 STEEL BLACK	97 L	Single	616x810x492	31 Kg 4,5 Kg pack	85 W	0,262 kWh/24h	DC 12/24V	CE CB E-Mark EMC	SECOP BD50F	•	•	•
 TB130 STEEL BLACK	124 L	Single	744x810x492	34 Kg 5,5 Kg pack	85 W	0,282 kWh/24h	DC 12/24V	CE CB E-Mark EMC	SECOP BD50F	•	•	•
 TB65 DD STEEL BLACK	60 L (36 L / 24 L)	Double	499x810x492	29,5 Kg 3,5 Kg pack	85 W	0,230 kWh/24h	DC 12/24V	CE CB E-Mark EMC	SECOP BD50F	•	•	•
 TB92 DD STEEL BLACK	83 L (47 L / 36 L)	Double	616x810x492	32,5 Kg 4,5 Kg pack	85 W	0,267 kWh/24h	DC 12/24V	CE CB E-Mark EMC	SECOP BD50F	•	•	•
 TB118 DD STEEL BLACK	107 L (60 L / 47 L)	Double	744x810x492	35,5 Kg 5,5 Kg pack	85 W	0,286 kWh/24h	DC 12/24V	CE CB E-Mark EMC	SECOP BD50F	•	•	•

Travel Box



EN

The all range of Travel Box portable compressor refrigerators has been completely upgraded with new colors, materials and digital control panel; this international best-seller is your reliable, versatile and essential portable fridge companion. Travel Box can go wherever your outdoor life takes you; car camping, fishing and 4x4 overlanding. Travel Boxes are energy saving with built-in features to protect your vehicle battery. When space is a premium but you need to keep food and drinks chilled, Travel Box has a size to fit your needs.

IT

La gamma dei frigoriferi portatili a compressore Travel Box è stata completamente rinnovata nei colori e nei materiali, con un nuovo pannello di controllo digitale, mantenendo l'affidabilità e la versatilità di utilizzo che li hanno resi un best-seller internazionale. Possono essere utilizzati in diversi contesti: dal tempo libero ai veicoli industriali fino ai pullman per il trasporto di piccole derrate alimentari durante i viaggi. I Travel Box sono stati concepiti pensando a tutte le esigenze che possono insorgere durante gli spostamenti, alla sicurezza della guida, al risparmio energetico e alla vivibilità dello spazio in cui saranno trasportati. Per questi motivi i frigoriferi Travel Box sono inimitabili compagni di viaggio.

TR

Tüm Travel Box portatif kompresörlü buzdolapları, yeni renkleri, yeni malzemeleri ve yeni dijital kontrol paneli ile geliştirilerek güncellendi. Uluslararası olarak en çok satan bu portatif buzdolapları, güvenilir, çok yönlü özelliklere sahip yol arkadaşınızdır. İster karavan parkı ister balık tutma isterse açık arazide 4x4 aracınızla outdoor etkinliği olarak nereye giderseniz gidin Travel Box sizinle gelebilir. Travel Box buzdolapları, dahili akü koruma özelliği ile enerji tasarrufu sağlar. Çok küçük alanlar bile sizin için önemli ancak yiyecek ve içecekleri soğuk tutmanız gerekiyorsa, Travel Box ihtiyaçlarınızı karşılayacak boyuta sahiptir.

TB 15 / 18 BLACK

EN

Small outside but big inside thanks to the brand new SECOP BD1.4 MICRO compressor which combines excellent performance with very low consumption. The TB15 and TB18 have been designed to be installed even in the smallest spaces and to be easily transported thanks to their low weight.

IT

Piccoli fuori ma grandi dentro grazie al nuovissimo compressore SECOP BD1.4 MICRO che unisce performance eccellenti a consumi bassissimi. Il TB15 e il TB18 sono stati concepiti per essere installati anche negli spazi più piccoli e per essere facilmente trasportati grazie al loro peso ridotto.

TR

Mükemmel performans ile düşük elektrik tüketimini bir araya getiren yepyeni SECOP BD1.4 MICRO kompresörün boyutları küçük ancak işlevi büyüktür. TB15 ve TB18 çok kısıtlı alanlara bile yerleştirilebilecek ve hafifliği sayesinde kolayca taşınabilecek şekilde tasarlanmıştır.



TB15 BLACK

- 15 L
- 375x235x566 mm
- 8,2 Kg + 1,2 Kg pack
- DC 12/24V
- Power 35 W



TB18 BLACK

- 18 L
- 420x235x566 mm
- 8,6 Kg + 1,2 Kg pack
- DC 12/24V
- Power 35 W

TB 31 / 41 / 51 BLACK

EN

Medium to large-size refrigerators for intensive use. The BD 1.4F MICRO FSD Secop compressor specifically designed for "automotive" products and their high performances make them suitable for many applications, for instance in cars, trucks, RVs and even in extreme off road vehicles.

IT

Frigoriferi di medie-grandi dimensioni per usi intensivi. Il compressore SECOP BD 1.4F MICRO FSD progettato per uso "automotive" nonché le elevate performance consentono le più svariate applicazioni: dall'auto al veicolo commerciale, dal camper al fuoristrada più estremo.

TR

Yoğun kullanım için orta ila büyük boyutlu buzdolapları. BD 1.4F Micro FSD Secop kompresörü, özellikle "otomotiv" sektörü için tasarlanmıştır. Yüksek performansları bu ürünleri otomobiller, kamyonlar, karavanlar ve hatta arazi araçlarında kullanım için uygun hale getirmektedir.



TB31 BLACK

- 30 L
- 380x350x585 mm
- 11,6 Kg + 2,2 Kg pack
- DC 12/24V
- Power 55 W



TB41 BLACK

- 40 L
- 445x350x585 mm
- 12,6 Kg + 2,2 Kg pack
- DC 12/24V
- Power 55 W



TB51 BLACK

- 47 L
- 530x350x585 mm
- 14,2 Kg + 2,2 Kg pack
- DC 12/24V
- Power 55 W



Optional



Slide TB BLACK

The slide base is made of solid powder-coated steel with an anti-scratch finish. The locking / unlocking mechanism allows the sled to be anchored in 3 positions until complete extraction. The sliding base, already pre-drilled for fixing points, also includes 4 straps to secure your fridge to the sled and ensure safety during the journey.

Realizzata in solido acciaio verniciato a polvere con finitura antigraffi e meccanismo di scorrimento della slitta in 3 posizioni. Già preforata per i punti di fissaggio, include 4 cinghie di sicurezza.

Kayar taban, toz boya kaplamalı çizilmez yüzeye sahip çelikten üretilmiştir. Kilitleme / açma mekanizması, kazağın tamamen çıkarılınca kadar 3 konumda sabitlenmesine izin verir. Sabitleme noktaları için önceden delinmiş olan kayar taban ayrıca buzdolabınızı kazağa sabitlemek ve yolculuk sırasında emniyet için 4 kayış içerir.

Transit Bag

It protects your refrigerator from bumps and scratches and high temperatures when exposed directly to the sun's rays granting fridge performances.

Le transit bag proteggono i vostri frigoriferi da urti e graffi durante gli spostamenti e li schermano dai raggi solari garantendone le prestazioni.

Buzdolabınızı çarpmalara, çizilmelere ve doğrudan güneşe maruz kaldığında yüksek sıcaklıklara karşı korur ve buzdolabının performansının korunmasını sağlar.



Metal base

Fixing plate to anchor the fridge to the vehicle floor.

Piastra di fissaggio per ancorare il frigo al pavimento del veicolo.

Buzdolabını araç tabanına sabitlemek için sabitleme plakası.

Handles

Easy to install them and included with TB 41 and TB51. They are optional with the TB 31.

Di semplice installazione incluse nei TB 41 e TB 51, mentre opzionali per il TB 31.

TB41 ve TB51 ile birlikte standard olarak sunulmakta ve montajı kolaydır. TB31 ile de opsiyonel olarak sunulmaktadır.



Adapter

AC to DC converter for indoor or outdoor use. Compatible with all DC OFF refrigerators.

Trasformatore ad AC a DC per uso interno o esterno. Compatibile con tutti i frigoriferi DC OFF.

İç mekan ve dış mekan kullanımı için AC'den DC'ye dönüştürücü. Tüm DC OFF buzdolaplarıyla uyumludur.



	Name	Gross Volume	External dim. (HxWxD) mm	Weight	Installed power	Consumption 12-24V	Consumption 230V	Voltage	Certifications	Compressor	Thermostatic regulation	Fixing kit	Internal light
	TB15 BLACK	15 L	375x235x566	8,2 Kg 1,2 Kg pack	35 W	0,150 kWh/24h	—	DC 12/24V	CE EMC E-Mark	SECOP BD1.4F FSD	•	Optional	•
	TB18 BLACK	18 L	420x235x566	8,6 Kg 1,2 Kg pack	35 W	0,150 kWh/24h	—	DC 12/24V	CE EMC E-Mark	SECOP BD1.4F FSD	•	Optional	•
	TB31 BLACK	30 L	380x350x585	11,6 Kg 2,2 Kg pack	55 W	0,200 kWh/24h	—	DC 12/24V	CE EMC E-Mark	SECOP BD35F	•	Optional	•
	TB41 BLACK	40 L	445x350x585	12,6 Kg 2,2 Kg pack	55 W	0,220 kWh/24h	—	DC 12/24V	CE EMC E-Mark	SECOP BD35F	•	Optional	•
	TB51 BLACK	47 L	530x350x585	14,2 Kg 2,2 Kg pack	55 W	0,230 kWh/24h	—	DC 12/24V	CE EMC E-Mark	SECOP BD35F	•	Optional	•

LiON Cooler



EN

All the refrigerating energy and power whenever and wherever you want: LiON Cooler is the family of portable refrigerators with extractable battery to fully enjoy the freedom of travelling without giving up on comfort. No matter how far the destination may be, LiON Cooler is the ideal companion for travelling in complete freedom, thanks to the battery power supply which ensures over 20 hours of life without having to plug it into an energy source. LiON Cooler is designed for intense outdoor activities; its flexibility and versatility are a pleasant discovery and make it hard to live without.

IT

Tutta l'energia e la potenza refrigerante dove e quando vuoi: LiON Cooler è la famiglia di frigoriferi portatili a batteria estraibile per vivere a pieno la libertà del viaggio senza rinunciare al comfort. Non importa quanto sia lontana la meta, LiON Cooler è il compagno ideale di viaggi in completa libertà, grazie all'alimentazione a batteria che permette un'autonomia di oltre 20 ore in assenza di collegamento ad una fonte di energia elettrica. LiON Cooler ha un design progettato per un uso outdoor intenso, la sua flessibilità e la versatilità di utilizzo è una piacevole scoperta alla quale è difficile rinunciare.

TR

İstedığınız yer ve zamanda ihtiyacınız olan soğutma enerjisi ve gücü: LiON Buzdolabı, konfordan vazgeçmeden seyahat özgürlüğünü tam anlamıyla tadını çıkarmak için çıkarılabilir pille çalışan taşınabilir buzdolabı ailesidir. Varış noktanız ne kadar uzakta olursa olsun, LiON Buzdolabı, ilave bir enerji kaynağına ihtiyaç duymadan 20 saatin üzerinde elektrik enerjisi sağlayan Lityum-İyon pil sayesinde özgürce seyahat edebilmemiz için ideal bir arkadaştır. LiON Buzdolabı, yoğun dış mekan etkinlikleri için tasarlanmıştır; esnekliği ve maharetinin farkına varmanız hoş bir keşif olup, LiON buzdolabı sizin için vazgeçilmez olacak.

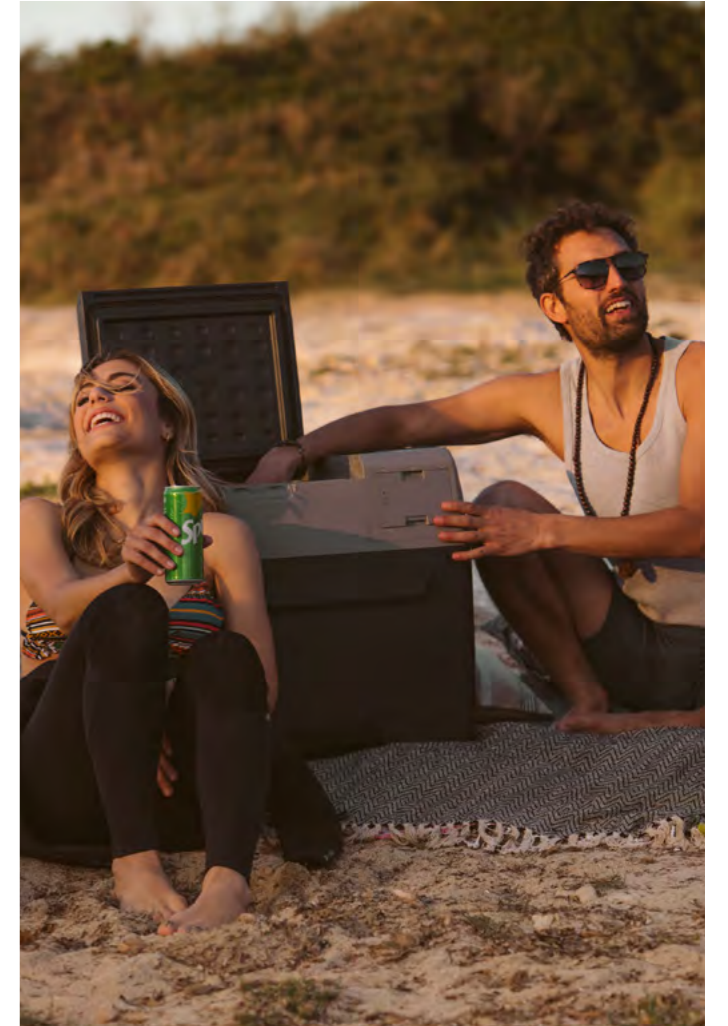

LiON Cooler X30A / X40A / X50A

EN

LiON Cooler is equipped with a compact and efficient compressor which ensures excellent refrigeration performance, even in extremely high temperatures. The light and robust structure integrates two rubber wheels and an extractable telescopic handle. LiON Cooler's control unit is simple and intuitive, with a digital, user-friendly interface and integrated Bluetooth connection to monitor functioning parameters. The extractable integrated battery ensures up to 21 hours of life and can be recharged through solar panel, 12V plug or connecting it to the traditional power source.



LiON Cooler X30A

- 30 L
- 399x635x405 mm
- 13,5 Kg
- DC 12-24V+AC 115-230V (optional)
- 45 W

IT

Equipaggiato con compressore compatto ed efficiente che garantisce eccellenti prestazioni di refrigerazione anche a temperature esterne elevate. La struttura leggera e robusta integra una coppia di ruote in gomma e un'impugnatura estraibile telescopica. Il pannello di controllo del LiON Cooler è semplice e intuitivo, con un'interfaccia digitale user-friendly e connettività bluetooth integrata, per monitorare i parametri di funzionamento. La batteria integrata estraibile garantisce fino a 21 ore di autonomia e può essere ricaricata tramite pannello solare, presa 12V o collegandola alla rete elettrica.



LiON Cooler X40A

- 40 L
- 509x635x405 mm
- 14,9 Kg
- DC 12-24V+AC 115-230V (optional)
- 45 W

tr

LiON Cooler, çok sıcak havalarda bile mükemmel soğutma performansı sağlayan kompakt ve verimli bir kompresöre sahiptir. Hafif ve sağlam yapıdaki LiON soğutucularını iki lastik tekerleği ve çıkarılabilir bir teleskopik kolu vardır. LiON Soğutucunun kontrol paneli, dijital, kullanıcı dostu bir arayüz ve çalışma parametrelerini izlemek için entegre Bluetooth bağlantısı ile basit ve anlaşılması kolaydır. Çıkarılabilir entegre pil, 21 saate kadar buzdolabınızı çalıştırır ve güneş paneli, 12 V fiş aracılığıyla veya geleneksel güç kaynağına bağlanarak şarj edilebilir.



LiON Cooler X50A

- 50 L
- 580x635x405 mm
- 15,4 Kg
- DC 12-24V+AC 115-230V (optional)
- 45 W



Optional



Replaceable battery

A 173Wh lithium ion, rechargeable and replaceable, battery that powers up to 21 hours.

Fino a 21 ore di autonomia con alimentazione a batteria estraibile agli Ioni di Litio da 173Wh.

173 Wsaat güce sahip ve 21 saate kadar güç sağlayan şarj edilebilir ve değiştirilebilir lityum iyon batarya.



Solar panel 90W

Three 30W solar panels folding in a suitcase to charge your battery.

Tre pannelli solari uniti in una suite case da 90W ideale per la ricarica della batteria in assenza di energia.

Pilinizi şarj etmek için katlanarak bir çantaya sığabilen üç adet 30 W güneş paneli.





Adapter

AC to DC converter for indoor or outdoor use. Compatible with all DC OFF refrigerators.

Trasformatore ad AC a DC per uso interno o esterno. Compatibile con tutti i frigoriferi DC OFF.

İç mekan ve dış mekan kullanımı için AC'den DC'ye dönüştürücü. Tüm DC OFF buzdolaplarıyla uyumludur.

	Name	Gross Volume	External dim. (HxWxD) mm	Weight	Installed power	Battery	Consumption 12-24V	Voltage	Certifications	Compressor	Bluetooth
	LiON Cooler X30A	30 L	399x635x405	13,5 Kg	45 W	173Wh (patent pending)	0,210 kWh/24h	DC 12/24V AC 115/230V 50-60Hz	CE EMC CB	Direct current	•
	LiON Cooler X40A	40 L	509x635x405	14,9 Kg	45 W	173Wh (patent pending)	0,230 kWh/24h	DC 12/24V AC 115/230V 50-60Hz	CE EMC CB	Direct current	•
	LiON Cooler X50A	50 L	580x635x405	15,4 Kg	45 W	173Wh (patent pending)	0,250 kWh/24h	DC 12/24V AC 115/230V 50-60Hz	CE EMC CB	Direct current	•





TRAVEL SAFETY

SICUREZZA
IN VIAGGIO

SEYAHAT
GÜVENLİĞİ

Safe Box

SAFE BOX 10 / 30



EN

Indel B's Safe Boxes present a solid steel structure, motorized closing system with wire keyboard with a LED backlit display. After 3 mistakes, the safe locks for 15 minutes. If necessary, you can always open the safe with a mechanical key or a master code.

IT

Le Safe Box Indel B presentano una solida struttura in acciaio, un sistema di chiusura motorizzato e la tastiera a filo con un display a led retro illuminato. Dopo 3 tentativi di apertura errati la cassaforte si blocca per 15 minuti; l'apertura di emergenza è comunque garantita da una chiave meccanica o da un master code.

TR

Indel B'nin Kasaları, sağlam bir çelik yapı, motorlu kapatma sistemi, kablolu klavye ve LED aydınlatmalı ekran sunar. Hatalı 3 girişten sonra kasa 15 dakika kilitlenir. Kasayı gerekirse her zaman mekanik bir anahtar veya bir ana kod ile açabilirsiniz.



SAFE 10 BOX

- 200x310x200 mm (external)
- 175x300x135 mm (internal)
- 6,8 Kg
- Internal led light



SAFE 30 BOX

- 200x430x370 mm (external)
- 175x420x305 mm (internal)
- 11,7 Kg
- Internal led light

EN

Apart from comfort and refrigeration products, OFF keeps your belongings safe during the entire trip. A line of small safes to be installed in any vehicle.

IT

Oltre a comfort e refrigerazione la linea OFF garantisce la sicurezza dei tuoi oggetti più importanti durante il viaggio. Una linea di cassaforti dalle dimensioni contenute installabili all'interno di qualsiasi veicolo.

TR

OFF, konfor ve soğutma ürünlerinin yanı sıra tüm seyahatinizde değerli eşyalarınızı güvenle saklayabileceğiniz ve herhangi bir araca kolayca monte edilebilir küçük kasalarımız mevcuttur.





Dethleffs

Dethleffs

trend

trend

1322 LWY

OFF

OFF is a brand of IndelB
@2022 - All right reserved

Creative Direction
studiogusto

Photographer
Gian Domenico Troiano
Francesco Bolis
Gabriele Vinci
Daniel Lutchner
Studio Metalli

Released on
August 2022

Design and specifications are subject to
modification without notice.

Indel B si riserva il diritto di modificare le
caratteristiche tecniche e di design senza
preavviso.

Tasarım ve teknik özellikler önceden
bildirilmeksizin değıştirilebilir.

indelB

Indel B S.p.a.
Via Sarsinate, 27
47866 - Sant'Agata Feltria (RN), Italia
T. 0541 848 711
info@indelb.com

off.indelb.com



